

SONY®



LCD Screen (for PS one™)

Écran LCD (pour PS one™)

Pantalla LCD (para PS one™)

English

Instruction manual

Thank you for purchasing the LCD screen (for PS one™). Before using this product, carefully read this manual and retain it for future reference.

This LCD screen is exclusively for use with PS one™ consoles that have the **NTSC U/C** symbol marked on the console bottom.

Français

Mode d'emploi

Nous vous remercions d'avoir fait l'acquisition de l'écran LCD (pour PS one™). Avant d'utiliser ce produit, lisez attentivement ce mode d'emploi et conservez-le pour pouvoir vous y reporter ultérieurement.

Cet écran LCD est conçu pour une utilisation exclusive avec les consoles PS one™ portant la désignation **NTSC U/C**.

Español

Manual de instrucciones

Gracias por adquirir la pantalla LCD (para PS one™). Antes de utilizar este producto, lea detenidamente este manual y consérvelo para consultarlo en el futuro.

Esta pantalla LCD está diseñada para utilizarse exclusivamente con las consolas PS one™ que lleven marcado el símbolo **NTSC U/C** en la parte inferior.

PSone™

SCPH-131/94017

© 2002 Sony Computer Entertainment Inc.
All rights reserved.

3-072-606-12(1)

To prevent fire or shock hazard, do not expose the unit to rain or moisture.

To avoid electrical shock, do not disassemble.

Refer servicing to qualified personnel only.

Caution

Use the supplied SCPH-121 AC adaptor only. Note that use of any other power supply device (including the SCPH-113 AC adaptor supplied with the PS one™ console) may result in fire, electrical shock or damage to the unit.

This AC adaptor is not intended to be serviced. Should the product cease to function in its intended manner, it should be returned to the manufacturer or be discarded.

Caution

TO PREVENT ELECTRIC SHOCK, MATCH WIDE BLADE OF PLUG TO WIDE SLOT, FULLY INSERT.

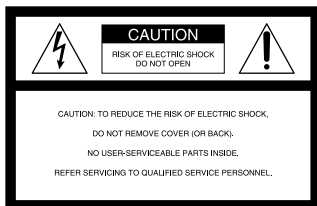

This graphical symbol with supplemental marking is located on the bottom of the PS one™ console.



This symbol is intended to alert the user to the presence of uninsulated “dangerous voltage” within the product’s enclosure that may be of sufficient magnitude to constitute a risk of electric shock to persons.



This symbol is intended to alert the user to the presence of important operating and maintenance (servicing) instructions in the literature accompanying the appliance.

Information

For customers in the USA

This equipment has been tested and found to comply with the limits for a Class B digital device, pursuant to Part 15 of the FCC rules. These limits are designed to provide reasonable protection against harmful interference in a residential installation.

This equipment generates, uses, and can radiate radio frequency energy and, if not installed and used in accordance with the instructions, may cause harmful interference to radio communications.

However, there is no guarantee that interference will not occur in a particular installation. If this equipment does cause harmful interference to radio or television reception, which can be determined by turning the equipment off and on, the user is encouraged to try to correct the interference by one or more of the following measures:

- Reorient or relocate the receiving antenna.
- Increase the separation between the equipment and receiver.
- Connect the equipment into an outlet on a circuit different from that to which the receiver is connected.
- Consult the dealer or an experienced radio/TV technician for help.

You are cautioned that any changes or modifications not expressly approved

in this manual could void your authority to operate this equipment.

Read before operating the LCD screen (for PS one™)

A very small percentage of individuals may experience epileptic seizures when exposed to certain light patterns or flashing lights. Exposure to certain patterns or backgrounds on a television screen or while playing video games, including games played on the LCD screen (for PS one™), may induce an epileptic seizure in these individuals. Certain conditions may induce previously undetected epileptic symptoms even in persons who have no history of prior seizures or epilepsy.

If you, or anyone in your family, has an epileptic condition, consult your physician prior to playing. If you experience any of the following symptoms while playing a video game - dizziness, altered vision, eye or muscle twitches, loss of awareness, disorientation, any involuntary movement, or convulsions - IMMEDIATELY discontinue use and consult your physician before resuming play.

Owner's record

The model and serial numbers are located on the bottom of the LCD screen (for PS one™). Record the appropriate number in the space provided below. Refer to these numbers whenever you call for technical assistance at 1-800-345-7669.

Model No. SCPH-131

Serial No. _____

- 2** WARNING
- 5** Important safeguards
- 10** Precautions
- 14** Checking the package contents
- 15** Part names
- 18** Connecting the LCD screen to the PS one™ console
- 20** Using the LCD screen
 - 20** Adjusting the brightness of the screen
 - 20** Adjusting the volume
- 21** Using headphones with the LCD screen
- 22** Connecting the PS one™ console to a TV set
- 23** Connecting video equipment to the LCD screen
- 24** Troubleshooting
- 25** Specifications
- 26** LIMITED WARRANTY

For your protection, please read these safety instructions completely before operating the appliance, and keep this manual for future reference.

Carefully observe all warnings, precautions and instructions on the appliance, or those described in the instruction manual and adhere to them.

USE

Power sources

This unit should be operated only from the type of power source indicated on the marking label. If you are not sure of the type of electrical power supplied to your home, consult your dealer or local power company. For those units designed to operate from battery power, or other sources, refer to the operating instructions.



Grounding or polarization

The unit is equipped with a polarized AC power cord plug (a plug having one blade wider than the other). This plug will fit into the power outlet only one way. This is a safety feature. If you are unable to insert the plug fully into the outlet, try reversing the plug. If the plug should still fail to fit, contact your electrician to have a suitable outlet installed. Do not defeat the safety purpose of the polarized plug by forcing it in.



Overloading

Do not overload wall outlets, extension cords or convenience receptacles beyond their capacity, since this can result in fire or electric shock.

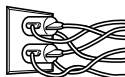

Liquid and foreign objects

Never push objects of any kind into the unit through openings as they may touch dangerous voltage points or short out parts that could result in a fire or electric shock. Never spill liquid of any kind on the unit.



Attachments

Do not use attachments not recommended by the manufacturer, as they may cause hazards.

Cleaning

Unplug the unit from the wall outlet before cleaning or polishing it. Do not use liquid cleaners or aerosol cleaners. Use a cloth lightly dampened with water for cleaning the exterior of the unit.



INSTALLATION

Water and moisture

Do not use the powerline operated unit near water – for example, near a bathtub, washbowl, kitchen sink, or laundry tub, in a wet basement, or near a swimming pool, etc.



Power cord protection

Route the power cord so that it is not likely to be walked on or pinched by items placed upon or against it, paying particular attention to the plugs, receptacles, and the point where the cord exits from the unit.



Ventilation

The slots and openings in the cabinet are provided for necessary ventilation. To ensure reliable operation of the unit, and to protect it from overheating, these slots and openings must never be blocked or covered.



- Never cover the slots and openings with a cloth or other materials.
- Never block the slots and openings by placing the unit on a bed, sofa, rug or other similar surface.



Accessories

Do not place the unit on an unstable cart, stand, tripod, bracket, or table. The unit may fall, causing serious injury to a child or an adult, and serious damage to the unit. Use only a cart, stand, tripod, bracket, or table recommended by the manufacturer.



An appliance and cart combination should be moved with care. Quick stops, excessive force, and uneven surfaces may cause the appliance and cart combination to overturn.



- Never place the unit in a confined space, such as a bookcase, or built-in cabinet, unless proper ventilation is provided.



- Do not place the unit near or over a radiator or heat register, or where it is exposed to direct sunlight.

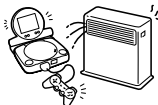

ANTENNAS

Outdoor Antenna Grounding – If an outdoor antenna or cable system is installed, follow the precautions below.

An outdoor antenna system should not be located in the vicinity of overhead power lines or other electric light or power circuits, or where it can come in contact with such power lines or circuits.

WHEN INSTALLING AN OUTDOOR ANTENNA SYSTEM, EXTREME CARE SHOULD BE TAKEN TO KEEP FROM CONTACTING SUCH POWER LINES OR CIRCUITS AS CONTACT WITH THEM IS ALMOST INVARIABLY FATAL.

Be sure the antenna system is grounded so as to provide some protection against voltage surges and built-up static charges. Section 810 of the National Electrical Code provides information with respect to proper grounding of the mast and supporting structure, grounding of the lead-in wire to an antenna discharge unit, size of grounding conductors, location of antenna-discharge unit, connection to grounding electrodes, and requirements for the grounding electrode.

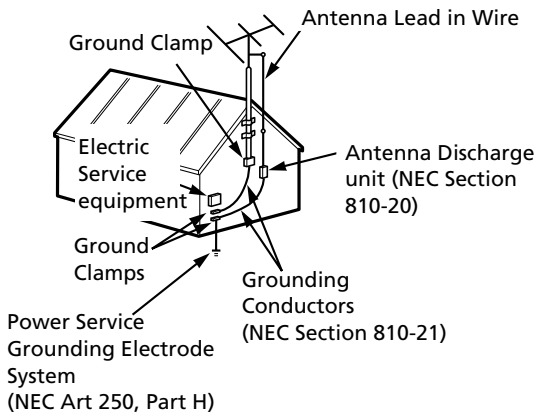

Lightning

For added protection for this unit during a lightning storm, or when it is left unattended and unused for long periods of time, unplug it from the wall outlet and disconnect the antenna or cable system. This will prevent damage to the unit due to lightning and power-line surges.

SERVICE

Damage requiring service

Unplug the unit from the wall outlet and refer servicing to qualified service personnel under the following conditions:

- When the power cord or plug is damaged or frayed.

FRAYED OR TAUT CORD

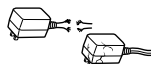

CRACKED PLUG

- If liquid has been spilled or objects have fallen onto the unit.



- If the unit has been exposed to rain or water.



- If the unit has been subject to excessive shock by being dropped, or the cabinet has been damaged.



- If the unit does not operate normally when following the instruction manual. Adjust only those controls that are specified in the instruction manual. Improper adjustment of other controls may result in damage and will often require extensive work by a qualified technician to restore the unit to normal operation.



- When the unit exhibits a distinct change in performance – this indicates a need for service.

Servicing

Do not attempt to service the unit yourself as opening or removing covers may expose you to dangerous voltage or other hazards.

Refer all servicing to qualified service personnel.



Replacement parts

When replacement parts are required, be sure the service technician has used replacement parts specified by the manufacturer that have the same characteristics as the original parts.

Unauthorized substitutions may result in fire, electric shock, or other hazards.

Safety check

Upon completion of any service or repairs to the unit, ask the service technician to perform routine safety checks (as specified by the manufacturer) to determine that the unit is in safe operating condition.

Vehicle safety

The PS one™ console can be used in a vehicle when connected to an LCD screen (for PS one™) and SCPH-170 U car adaptor (for PS one™) (sold separately). For safe operation, follow these precautions:

- Before using the console in a vehicle, carefully read the instruction manual supplied with the car adaptor (for PS one™).
- Never use the console while operating a vehicle or when seated in the front passenger seat. Only backseat passengers should use this product.
- Make sure that the product and its parts, such as the car adaptor cord, do not interfere in any way with the driver's operation of the vehicle.
- Do not use the console in such a way that it could distract the driver.
- Observe all laws governing the use of portable devices in vehicles.
- Make sure that the console will not interfere with the air bag or cause injury if the air bag system is deployed.
- Do not leave the console or LCD screen in a vehicle with its windows closed, as this could damage these products.
- Do not leave the car adaptor plugged in when the vehicle is not in use.
- Never leave children unattended in a vehicle, whether playing with the PS one™ console or not.

Safety

This product has been designed with the highest concern for safety. However, any electrical device, if used improperly, has the potential for causing fire, electrical shock or personal injury. To ensure accident-free operation, follow these guidelines:

- Observe all warnings, precautions and instructions.
- Stop use immediately if the device functions in an abnormal manner, or produces unusual sounds or smells.
- Do not touch the AC adaptor with wet hands.
- Do not touch or ingest any fluid leaking from a damaged LCD screen (for PS one™). If any fluid gets into the eyes or mouth, flush with water and consult a physician immediately.
- If the device does not function properly, contact our technical support line at 1-800-345-7669 for assistance.

Health

To help prevent eye strain:

- Take a break of about 15 minutes during every hour of play.
- Do not play a game when you are tired or short of sleep.
- Play in a well-lit room and keep a safe distance from the LCD screen.

When using headphones with the LCD screen, turn the volume down as far as it will go before putting on the headphones. Adjust the volume as necessary after the game or audio CD has started.

Listening to loud sounds for an extended period of time can have a harmful effect on one's hearing. This is especially true when using headphones. When using headphones, keep the volume at a moderate level to avoid harming your ears. If you experience a ringing in your ears, turn the volume down or stop use of the headphones.

Avoid prolonged physical contact with the LCD screen or AC adaptor as this may cause low temperature burns.

Use and handling

Failure to follow the precautions below may result in damage to the LCD screen (for PS one™), the PS one™ console or the disc in use.

- Operate the LCD screen only on 120V AC, 60 Hz.
- Never disassemble or modify the LCD screen or AC adaptor.
- Do not expose the LCD screen or AC adaptor to high temperatures, high humidity, or direct sunlight, or to extreme cold (use in an environment where temperatures range 5°C-35°C/41°F-95°F).
- Do not use the LCD screen in a dusty location.
- Do not block the air vents or wrap up the LCD screen, as doing so may cause heat to build up internally.
- Do not use the LCD screen on a rug or carpet.
- Do not allow liquid or small particles to get into the LCD screen.
- Do not put heavy objects on the LCD screen or AC adaptor.
- Do not throw or drop the LCD screen or AC adaptor, or subject either item to strong physical shock.
- Do not shake the LCD screen while in use, or subject it to vibration.
- Do not place, or use the LCD screen on an unstable surface.
- Do not place the LCD screen close to magnetic fields.

Screen

- Direct exposure to sunlight may damage the screen. Be careful when using the LCD screen outdoors or near a window.
- Do not push on, scratch or put objects on top of the screen as this may damage it.
- When using the LCD screen in a cold environment, you may notice shadows on the graphics or the screen may appear darker than usual. This is not a malfunction and the screen will return to normal when the temperature goes up.
- Do not leave still images displayed on the screen for extended periods of time. This may cause a faint image to be left permanently on the screen.
- Some parts of the LCD screen may become warm during use. This is a normal condition. However, if any part of the unit becomes hot to the touch, remove the AC adaptor from the electrical outlet immediately and contact our technical support line at 1-800-345-7669 for assistance.

AC adaptor

- Use the supplied SCPH-121 AC adaptor only. Note that use of any other power supply device (including the SCPH-113 AC adaptor supplied with the PS one™ console) may result in fire, electrical shock or damage to the unit.
- Do not connect the AC adaptor to a transformer as this may result in overheating or malfunction.
- When you do not intend to use the LCD screen for an extended period of time, disconnect the AC adaptor from the electrical outlet.
- When disconnecting the power cord from an electrical outlet, pull it out by grasping the plug. Never pull the cord itself.
- Even if the LCD screen is turned off, do not disconnect the AC adaptor from the LCD screen while the other end of the cord is connected to an electrical outlet.

Moisture condensation

If the LCD screen (for PS one™) is brought directly from a cold location to a warm one, moisture may condense inside the unit. Should this occur, the LCD screen may not operate properly. In this case, do not turn on the console until the moisture evaporates (this could take several hours). If the LCD screen still does not operate properly after this period of time, contact our technical support line at 1-800-345-7669 for assistance.

Static image caution

Static, non-moving images, such as menus, configuration displays or paused images, may leave a faint image permanently on the TV screen if left on for extended periods of time. Projection TVs are more susceptible to this than other types of displays. Do not operate the PS one™ console in such a manner that this could occur.

Speaker magnets

The stereo speakers on the LCD screen contain magnets. Do not place metal objects near the speakers. Also, keep magnetic tapes and discs away from the speakers. Failure to do so may result in the loss of stored data.

Bright and dark spots on the screen

Bright spots of red, blue or green or dark spots may appear in certain locations on the screen. The appearance of such spots is a normal occurrence associated with LCD screens and is not a sign of malfunction. LCD panels are made using highly precise technology and more than 99.98% of the pixels work properly. However, a very small number of dark pixels or continuously lit pixels exist on each screen. Also, a distorted image may remain on the screen for several seconds after the LCD screen has been turned off.

Fluorescent tubes (backlighting)

This product uses specially designed fluorescent tubes for screen illumination. These fluorescent tubes may wear out over time. If the screen loses brightness, starts flickering or fails to light up, contact our technical support line at 1-800-345-7669 for assistance.

Games

Certain games that use gun or rifle controllers to shoot at on-screen targets cannot be used with this product.

Changing the angle of the display panel

When the LCD screen (for PS one™) is connected to the PS one™ console, the display panel can be adjusted for viewing within the range of motion shown in the chart at right. If too much pressure is applied to the display panel, damage to the LCD screen may result. When changing the angle of the display panel, be careful not to bend it too far. Also, close the display panel when the LCD screen is not in use.

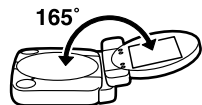

Closing the LCD screen

When closing the LCD screen, make sure that there is nothing between the PS one™ console and the LCD screen. Also, close the disc cover of the console before closing the LCD screen. If you close both at the same time, damage to the screen may result.

Transporting the LCD screen

Before carrying the LCD screen, make sure you disconnect it from any cables. If you drop the LCD screen, personal injury or damage to the LCD screen may result.

Cleaning the LCD screen

For safety reasons, before cleaning the LCD screen, disconnect the AC adaptor from the electrical outlet.

Cleaning the exterior

- Do not use paint thinner or other chemicals to clean the exterior of the LCD screen as these may damage the surface. When using a commercially available cleaning cloth, follow the usage instructions supplied with the cloth.
- If the exterior of the LCD screen becomes dirty, soak a soft cloth in a mild detergent solution diluted with water, tightly squeeze the cloth to remove the excess liquid, wipe the affected area of the exterior, and finish by wiping with a dry cloth.

Cleaning the screen

- Avoid touching the screen surface except when necessary for cleaning, as this may damage it.
- Do not use a wet cloth to clean the screen. If water gets inside, it may damage the LCD screen.
- If the screen becomes dirty, wipe off the screen surface with a soft, dry cloth.

Check that you have the following items:

- **LCD screen (for PS one™) (1)**

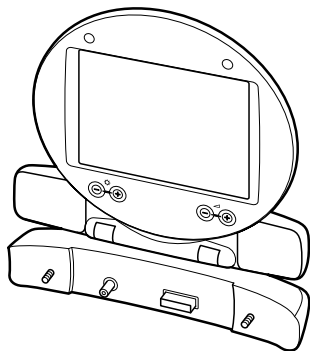

- **AC adaptor (1)**

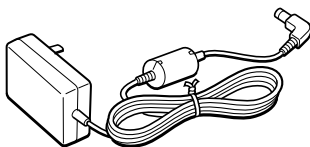

- **Instruction manual (1)**

If any of these items are missing, contact our technical support line at 1-800-345-7669 for assistance.

LCD screen (for PS one™)

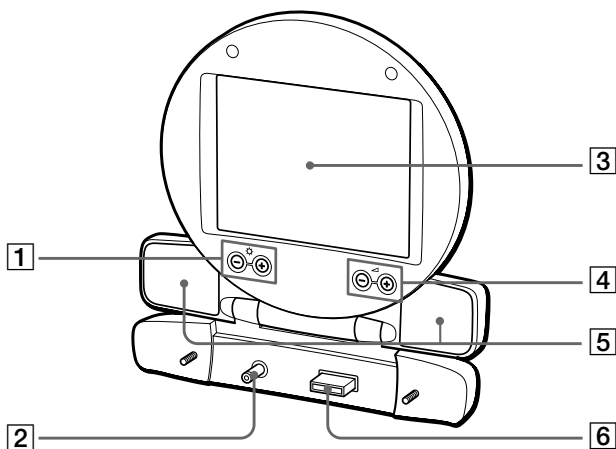

Front

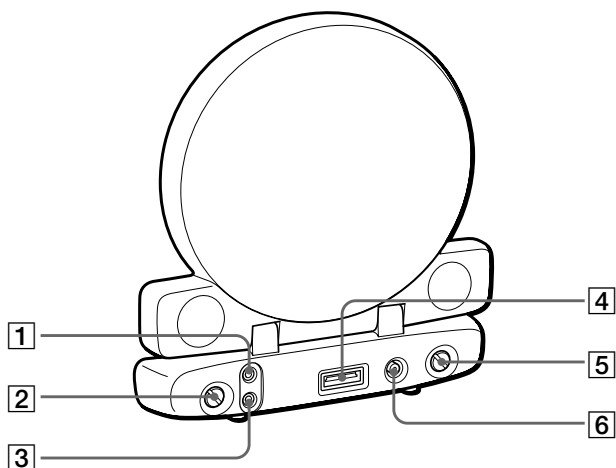

- 1 ☀ (brightness) -/+ buttons
- 2 Power connector
- 3 Screen
- 4 ▽ (volume) -/+ buttons
- 5 Stereo speakers
- 6 AV MULTI connector

Rear



- 1 AV IN jack
- 2 Mounting screw
- 3  (headphone) jack
- 4 AV MULTI OUT connector
- 5 Mounting screw
- 6  DC IN 7.5V connector

AC adaptor

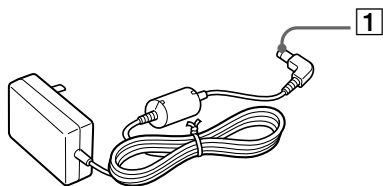

1 DC 7.5 V connector

⚡ Warning

For safety reasons, do not connect the AC adaptor to the LCD screen (for PS one™) until you have finished connecting the LCD screen to the PS one™ console.

Note

Remove the protective sheet from the screen before use.

1 Connect the LCD screen to the PS one™ console.

Connect the LCD screen to the PS one™ console by matching the AV MULTI connector and power connector of the LCD screen with the AV MULTI OUT connector and the ⬡⬢⬢ DC IN 7.5V connector of the console.

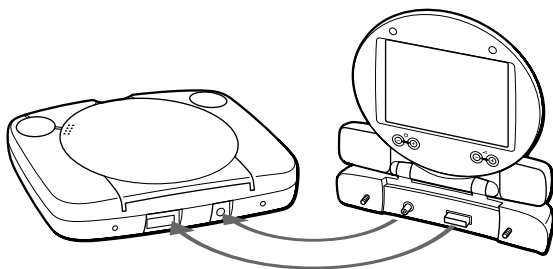

2 Tighten the mounting screws on the LCD screen rear using a coin.

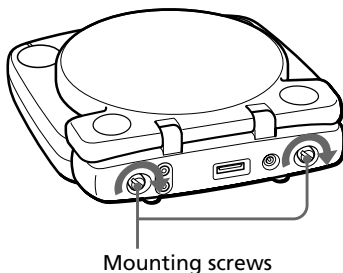

Notes

- Do not use a screwdriver to tighten the mounting screws.
- Do not fasten the mounting screws too tightly, as this may damage the screws or the console.

- 3 Insert the DC 7.5V connector of the supplied AC adaptor into the  DC IN 7.5V connector on the LCD screen rear, and then insert the AC adaptor into an electrical outlet.

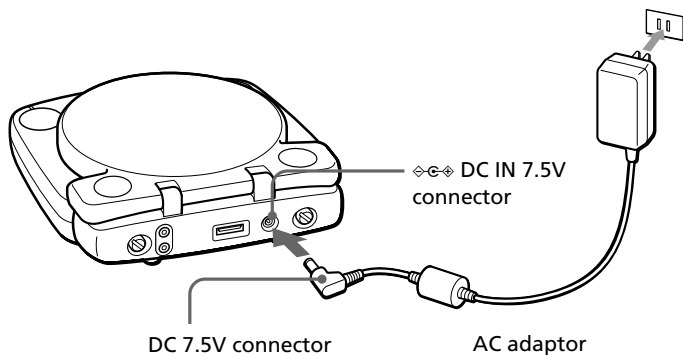

Warning

Use the supplied SCPH-121 AC adaptor only. Note that use of any other power supply device (including the SCPH-113 AC adaptor supplied with the PS one™ console) may result in fire, electrical shock or damage to the unit.

Notes

- Be sure that the DC 7.5V connector is securely inserted into the  DC IN 7.5V connector of the LCD screen. If the DC 7.5V connector comes loose while in use, damage to the LCD screen may result.
- Position the console and its connecting cables so that they are not likely to be walked on or get caught between other items.

You can play games on the PS one™ console using the LCD screen (for PS one™). The LCD screen automatically turns on when you turn on the PS one™ console. For instructions on operating the console, refer to the PS one™ console instruction manual.

Adjusting the brightness of the screen

You can adjust the brightness of the screen with the ☀ (brightness) -/+ buttons on the display panel. The setting level is displayed on the screen.

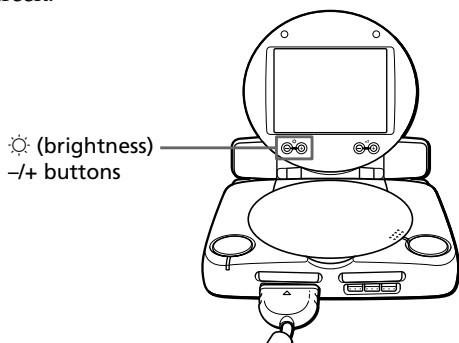

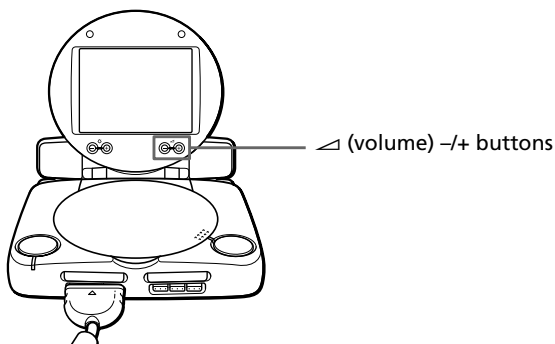

Adjusting the volume

You can adjust the volume of the stereo speakers and headphones (sold separately) with the ▽ (volume) -/+ buttons on the display panel. The setting level is displayed on the screen.



You can use headphones (sold separately) with the LCD screen (for PS one™).

Connect the headphones to the  (headphone) jack on the LCD screen rear. If necessary, adjust the volume by pressing the  (volume) -/+ buttons. For details, see “Adjusting the volume” (page 20).

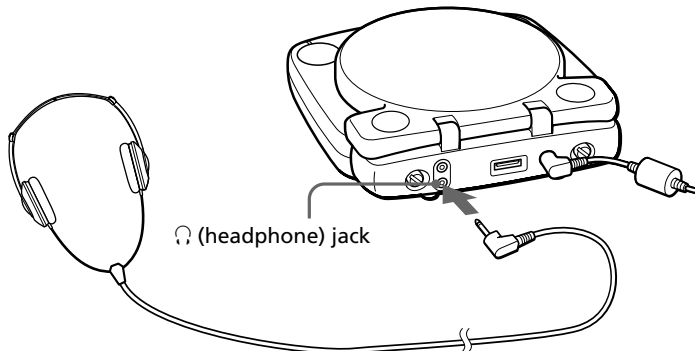

Note

When using headphones with the LCD screen, turn the volume down as far as it will go before putting on the headphones. Adjust the volume as necessary after the game or audio CD has started.

You can play games on the PS one™ console using a TV screen even when an LCD screen (for PS one™) is connected to the console.

Use the AV MULTI OUT connector on the LCD screen rear to connect the console to a TV set using the AV cable (integrated audio/video) supplied with the console.

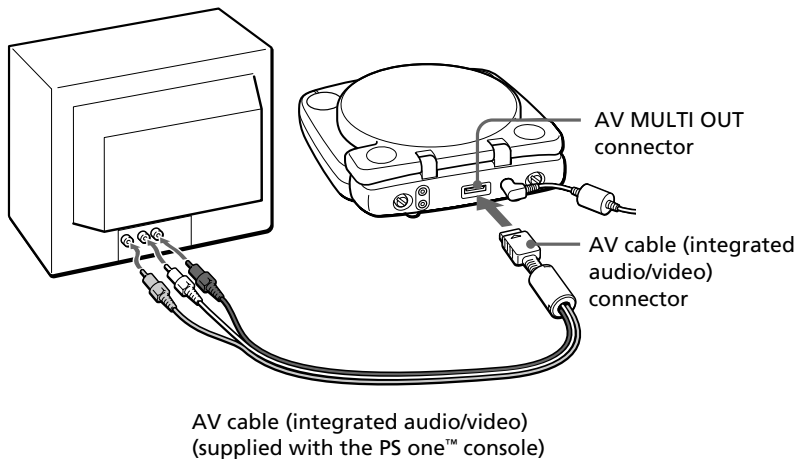

Connection method

Refer to the PS one™ console instruction manual and the instruction manual supplied with your TV for instructions on connecting the console to a TV set.

You can use the LCD screen (for PS one™) to view video from camcorders and other devices. Connect the device to the PS one™ console with an AV cable (sold separately) through the AV IN jack on the LCD screen rear. Choose an AV cable that matches the AV output jacks of the device, and connect it as shown in the diagram below:

To AV output jack (mini-jack) of camcorder or digital camera

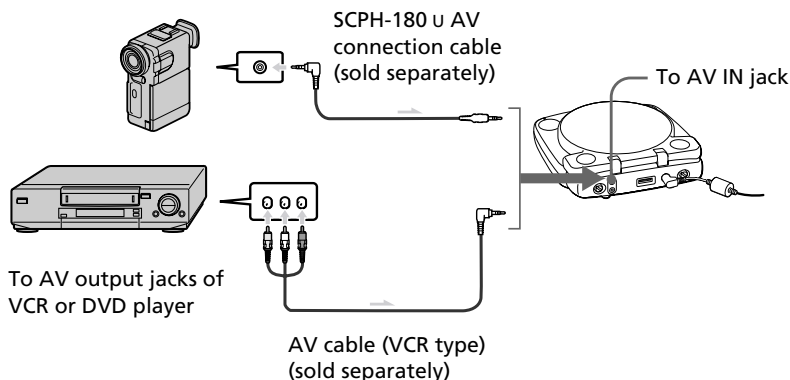

When an AV cable is connected, the LCD screen automatically detects the signal of the connected device. To begin viewing, simply start playback on the device.

Notes

- Video played from a connected device cannot be viewed on a TV screen even if the TV is connected to the PS one™ console through the LCD screen.
- The plug shown in the diagram at right matches the AV signal layout of the AV IN jack (mini-jack) on the LCD screen rear. Signal layout may vary depending on the device or cable connected. In some cases, even if you connect as shown in the diagram above, the signal will not be transmitted properly. For details on the AV signal layout of the device to be connected, refer to the instructions for the device.

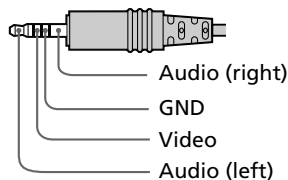

Please go through this section if you experience difficulty in operating the LCD screen (for PS one™).

- ① If you experience any of the following difficulties, use this troubleshooting guide to help remedy the problem before requesting repair. Refer also to the troubleshooting section of the PS one™ console instruction manual. Should any problem persist, contact our technical support line at 1-800-345-7669 for assistance.
- ② Make sure the AC adaptor is connected to the console and the electrical outlet.

Symptoms

Power

The LCD screen does not turn on.

- ➔ Securely connect the AC adaptor to the LCD screen.
- ➔ Use only the supplied SCPH-121 AC adaptor.

Picture

The picture is distorted.

- ➔ Clean the disc.
- ➔ Make sure the disc is not damaged.
- ➔ Place the unit on a solid and stable surface.

Sound

There is no sound.

- ➔ Headphones may be connected to the LCD screen. To listen to sound from the stereo speakers, disconnect the headphones from the LCD screen.
- ➔ The headphones may not be properly connected to the LCD screen. Securely insert the headphones into the  (headphone) jack on the LCD screen rear.
- ➔ Adjust the volume.

There is poor sound quality.

- ➔ Clean the disc.
- ➔ Make sure the disc is not damaged.
- ➔ Place the unit on a solid and stable surface.

There is no picture or sound from a connected device.

- ➔ Make sure the AV cable is connected properly at both ends.
- ➔ Make sure you have the correct AV cable for the AV output jacks of the connected device. For details, see “Connecting video equipment to the LCD screen” (page 23).

General

Power requirements

AC adaptor: 7.5 V DC
(120 V AC, 60 Hz)

Power consumption

6.8 W (Not including power used by the PS one™ console.)

Dimensions (approx.)

182 × 186 × 34 mm (w/h/d)
(7 1/8 × 7 1/4 × 1 1/4 in)
(Measurements at widest points.)

Weight (approx.)

335 g (12 oz)

Operating temperature

5°C - 35°C (41°F - 95°F)

Picture size (approx.)

4 × 3 in (102 × 76 mm) (w/h)
5 in (127 mm) (diagonally)

Display

Transparent TN LCD panel

Drive system

TFT active matrix system

Speakers

40 × 28.5 mm (1 1/2 × 1 1/8 in)
1.0W type

Inputs/outputs

Inputs

AV IN jack (mini-jack)
⦿⦿ DC IN 7.5V connector

Outputs

AV MULTI OUT connector
🔊 (headphone) jack (3.5 mm stereo mini-jack)
0.1 W (EIAJ/32 ohms)
(continuous RMS power output)

Supplied accessories

See page 14.

Optional accessories

SCPH-170 U Car adaptor
(for PS one™)
SCPH-180 U AV connection cable

Design and specifications are subject to change without notice.

Sony Computer Entertainment America (SCEA) warrants to the original purchaser that this product (hardware and supplied accessories) shall be free from defects in material and workmanship for a period of ninety (90) days from the date of purchase (the "Warranty Period"). If this product is determined to be defective during the Warranty Period, SCEA agrees to either repair or replace, at its option, the SCEA product. You must call 1-800-345-7669 to receive instructions to obtain repair/replacement services.

THIS WARRANTY SHALL NOT APPLY IF THIS PRODUCT: (a) IS USED WITH PRODUCTS NOT SOLD OR LICENSED BY SCEA (INCLUDING, BUT NOT LIMITED TO, NON-LICENSED GAME ENHANCEMENT DEVICES, CONTROLLERS, ADAPTORS AND POWER SUPPLY DEVICES) OR OTHERWISE NOT COMPATIBLE WITH THIS PRODUCT; (b) IS USED FOR COMMERCIAL PURPOSES (INCLUDING RENTAL) OR IS MODIFIED OR TAMPERED WITH; (c) IS DAMAGED BY ACTS OF GOD, MISUSE, ABUSE, NEGLIGENCE, ACCIDENT, WEAR AND TEAR, UNREASONABLE USE, OR BY OTHER CAUSES UNRELATED TO DEFECTIVE MATERIALS OR WORKMANSHIP; (d) HAS HAD THE SERIAL NUMBER ALTERED, DEFACED OR REMOVED; OR, (e) HAS HAD THE WARRANTY SEAL ON THE CONSOLE REMOVED. THIS WARRANTY DOES NOT COVER PRODUCTS SOLD AS IS OR WITH ALL FAULTS, OR CONSUMABLES (SUCH AS BATTERIES).

PROOF OF PURCHASE IN THE FORM OF A BILL OF SALE OR RECEIPTED INVOICE WHICH IS EVIDENCE THAT THE UNIT IS WITHIN THE WARRANTY PERIOD MUST BE PRESENTED TO OBTAIN WARRANTY SERVICE.

REPAIR OR REPLACEMENT AS PROVIDED UNDER THIS WARRANTY IS THE EXCLUSIVE REMEDY OF THE CONSUMER. ANY APPLICABLE IMPLIED WARRANTIES, INCLUDING WARRANTIES OF MERCHANTABILITY AND FITNESS FOR A PARTICULAR PURPOSE, ARE LIMITED IN DURATION TO THE DURATION OF THIS WARRANTY. IN NO EVENT SHALL SCEA BE LIABLE FOR CONSEQUENTIAL OR INCIDENTAL DAMAGES FOR BREACH OF ANY EXPRESS OR IMPLIED WARRANTY ON THIS PRODUCT. SOME STATES OR PROVINCES DO NOT ALLOW LIMITATION ON HOW LONG AN IMPLIED WARRANTY LASTS AND SOME STATES DO NOT ALLOW THE EXCLUSION OR LIMITATIONS OF CONSEQUENTIAL OR INCIDENTAL DAMAGES, SO THE ABOVE LIMITATIONS OR EXCLUSION MAY NOT APPLY TO YOU.

This warranty gives you specific legal rights, and you may also have other rights which vary from state to state or province to province. This warranty is valid only in the United States and Canada.

Afin d'éviter tout risque d'incendie et d'électrocution, ne pas exposer l'appareil à la pluie ou à l'humidité.

Pour éviter tout risque d'électrocution, ne pas ouvrir le boîtier. Confiez l'entretien uniquement à un technicien qualifié.

Attention

Utilisez uniquement l'adaptateur AC SCPH-121 fourni avec ce produit. À noter que l'utilisation de tout autre dispositif d'alimentation (y compris l'adaptateur AC SCPH-113 fourni avec la console PS one™) peut provoquer un incendie, une électrocution ou endommager l'appareil.

Cet adaptateur AC ne peut être réparé. Si le produit cesse de fonctionner correctement, il devrait être retourné au fabricant ou mis au rebut.

Attention

POUR ÉVITER LES CHOCS ÉLECTRIQUES, INTRODUIRE LA LAME LA PLUS LARGE DE LA FICHE DANS LA BORNE CORRESPONDANTE DE LA PRISE ET POUSSER JUSQU'AU FOND.



L'inscription ci-dessus figure sur la face droite de l'unité (à l'installation verticale); les symboles ont la signification suivante:



Ce symbole signale à l'utilisateur la présence de tensions dangereuses et non isolées à l'intérieur du boîtier de la console, et qui peuvent être suffisamment intenses pour présenter un risque de chocs électriques aux personnes.



Ce symbole signale à l'utilisateur que d'importantes instructions d'utilisation et d'entretien sont fournies dans la documentation de la console.

Notice réservée aux utilisateurs résidant aux États-Unis

Cette unité a été testée et il a été déterminé qu'elle se conforme aux normes stipulées par l'article 15 des règlements de la FCC pour un appareil numérique de catégorie B. Ces normes sont établies afin d'offrir une protection raisonnable contre toute possibilité de brouillage préjudiciable dans une installation résidentielle. Cette unité produit, utilise et peut émettre une énergie radiofréquence, et si elle n'est pas installée et utilisée conformément aux instructions, pourrait causer un brouillage préjudiciable à la radiocommunication. Il est toutefois impossible de garantir qu'il n'y aura pas de brouillage préjudiciable dans une installation donnée. Si cette unité cause un brouillage préjudiciable à la réception radio ou télévisuelle, ce qui peut être déterminé en activant ou désactivant l'appareil, l'utilisateur est encouragé à tenter de corriger le brouillage en prenant l'une ou plusieurs des mesures proposées suivantes :

- Réorienter ou déplacer l'antenne de réception.
- Éloigner l'unité du récepteur.
- Connecter l'appareil à une prise sur un autre circuit que celui auquel le récepteur est connecté.
- Demander de l'aide au détaillant ou à un technicien radio/télévision spécialisé.

Tout changement ou modification apporté à l'appareil non approuvé expressément dans ce manuel pourrait annuler le droit à opérer cet équipement.

À lire avant d'utiliser l'écran LCD (pour PS one™)

Un nombre limité de personnes peuvent éprouver des symptômes d'épilepsie lorsqu'elles sont exposées à certaines lumières ou motifs clignotants. L'exposition à certains motifs clignotants ou certaines images d'arrière-plan sur des écrans de télévision ou en jouant à des jeux vidéo, y compris les jeux sur l'écran LCD (pour PS one™), peuvent provoquer des crises d'épilepsie chez ces personnes. Certaines conditions peuvent entraîner des symptômes d'épilepsie non détectés auparavant, même chez des personnes qui n'ont aucun antécédent médical ou n'ont jamais été sujettes à des crises d'épilepsie.

Si vous-même ou un membre de votre famille souffrez d'épilepsie, consultez votre médecin avant de jouer. Si vous ressentez, en jouant un jeu vidéo, un des symptômes suivants : vertiges, trouble de la vision, contractions des yeux ou des muscles, perte de conscience, trouble d'orientation, mouvement involontaire ou convulsions, il faut cesser IMMÉDIATEMENT de jouer et consulter un médecin avant de rejouer.

Références utilisateur

Les numéros de modèle et de série se trouvent sous l'écran LCD (pour PS one™).

Inscrivez le numéro approprié dans les espaces prévus à cet effet ci-dessous. Signalez ces numéros de référence chaque fois que vous sollicitez une assistance technique au 1-800-345-7669.

Modèle N° SCPH-131

N° de série _____

- 2** Avertissement
- 5** Précautions de sécurité importantes
- 10** Précautions
- 14** Vérification du contenu de l'emballage
- 15** Nom des composants
- 18** Raccordement de l'écran LCD à la console PS one™
- 20** Utilisation de l'écran LCD
 - 20** Réglage de la luminosité de l'écran
 - 20** Réglage du volume
- 21** Utiliser un casque avec l'écran LCD
- 22** Raccordement de la console PS one™ à un téléviseur
- 23** Raccordement d'équipement vidéo à l'écran LCD
- 24** Guide de dépannage
- 25** Spécifications
- 26** GARANTIE LIMITÉE

Pour votre sécurité, veuillez lire entièrement ces précautions de sécurité avant de faire fonctionner cet appareil et conservez ce manuel en lieu sûr pour toute référence ultérieure.

Prenez connaissance et respectez tous les avertissements, toutes les mesures de précaution et les instructions de cet appareil ou celles présentées dans ce mode d'emploi.

UTILISATION

Sources d'alimentation

Cette unité ne devra être utilisée qu'avec le type de source électrique indiqué sur l'étiquette correspondante. Si vous n'êtes pas sûr de la nature du courant disponible dans votre foyer, demandez l'avis de votre revendeur ou contactez l'organisme assurant l'alimentation électrique de votre foyer. Pour les unités conçues pour fonctionner avec des piles, des batteries ou toute autre source d'alimentation, reportez-vous au mode d'emploi correspondant.



Prise polarisée

Cette unité est équipée d'une prise de cordon d'alimentation polarisée (disposant d'une fiche plus large que l'autre). Cette prise ne peut être insérée que dans un sens. Ce dispositif assure votre sécurité. Si vous ne pouvez pas insérer totalement la prise dans la prise murale, essayez de l'insérer dans l'autre sens. Si vous n'arrivez toujours pas à insérer la prise, contactez votre électricien et demandez-lui de corriger l'installation. N'essayez pas de démonter ou de supprimer le dispositif de sécurité de la prise polarisée.



Surcharge

Ne branchez pas un trop grand nombre d'appareils électriques sur la même prise murale, sur la même rallonge ou sur la même prise multiple. La surcharge de ces dispositifs électriques au-delà de leur capacité nominale peut entraîner un incendie ou être à l'origine de décharges électriques.

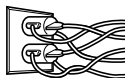

Liquides et corps étrangers

N'insérez pas d'objets dans les ouvertures de l'appareil, car ceux-ci pourraient entrer en contact avec des parties sous tension ou créer un court-circuit, ce qui risquerait de provoquer un incendie ou de provoquer une décharge électrique. Ne renversez jamais de liquide sur cet appareil.



Périphériques

N'utilisez que des périphériques recommandés par le fabricant. Tout périphérique qui n'est pas recommandé par le fabricant peut provoquer un dysfonctionnement et présenter un danger.

Nettoyage

Avant de nettoyer cet appareil, débranchez-le de la prise de courant. N'utilisez pas de produits nettoyants liquides ou d'aérosols. Utilisez un chiffon légèrement humidifié pour nettoyer l'extérieur de cet appareil.



INSTALLATION

Eau et humidité

N'utilisez pas cette unité près d'une source d'eau ou d'humidité : baignoire, évier, lavabo, sous-sol, piscine, etc.



Protection du cordon d'alimentation

Acheminez le cordon d'alimentation de sorte que vous ne puissiez pas marcher dessus et qu'il ne soit pas écrasé par d'éventuels objets qui pourraient être déposés dessus. Apportez une attention particulière aux prises, aux fiches ainsi qu'à l'endroit d'où le cordon sort de l'appareil.

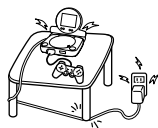

Ventilation

Les trous et les orifices présents sur le châssis sont conçus pour assurer une ventilation satisfaisante. Afin d'assurer le bon fonctionnement de cette unité et afin d'éviter toute surchauffe interne, ne recouvrez et n'obstruez jamais ces trous et ces orifices.



– Ne couvrez jamais les trous et les orifices de ventilation avec un chiffon ou tout autre objet.

– N'obstruez pas les trous et les orifices en posant l'unité sur un lit, sur un canapé, sur un tapis ou sur une surface similaire.

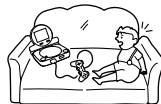

Accessoires

Ne placez pas l'unité sur une surface instable : elle risquerait de tomber, de causer des blessures ou d'être sérieusement endommagée. Utilisez uniquement des chariots, des socles, des trépieds, des supports ou des tables agréés par le fabricant.



Déplacez avec extrême prudence le chariot sur lequel est placé l'appareil. Des arrêts brutaux, une poussée excessive et des surfaces irrégulières peuvent provoquer le basculement du chariot et/ou la chute de l'appareil.



– Ne placez jamais l'unité dans un espace confiné, comme sur une étagère, ou dans un meuble encastré où la ventilation peut être insuffisante.



– Ne placez l'unité ni près d'un radiateur ni près d'un accumulateur de chaleur. N'exposez pas l'unité aux rayons directs du soleil.

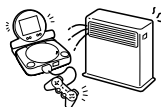

ANTENNES

Mise à la terre de l'antenne externe - Si vous devez utiliser une antenne externe ou un système par câble, suivez les précautions suivantes.

Ne placez pas l'antenne près ou sous une ligne d'alimentation électrique ou d'éclairage ou de circuits électriques, ou à un endroit où elle peut entrer en contact avec de tels lignes ou circuits électriques.

LORS DE L'INSTALLATION D'UNE ANTENNE EXTERNE, SOYEZ EXTRÊMEMENT VIGILANT AFIN D'ÉVITER TOUT CONTACT AVEC DES LIGNES OU DES CIRCUITS ÉLECTRIQUES. CES CONTACTS RISQUENT EN EFFET D'ENTRAÎNER LA MORT.

Assurez-vous que l'antenne est reliée à la terre afin d'assurer une protection contre les surtensions et les décharges d'électricité statique. La Section 810 du National Electrical Code offre des informations sur les méthodes à suivre afin d'assurer une mise à la terre correcte du mât de la structure de soutien, sur la mise à la terre du fil d'antenne via un boîtier de décharge de l'antenne, sur la taille requise des conducteurs de mise à la terre, sur l'emplacement du boîtier de décharge de l'antenne, sur le raccordement aux électrodes de mise à la terre ainsi que sur les spécificités des électrodes de mise à la terre.

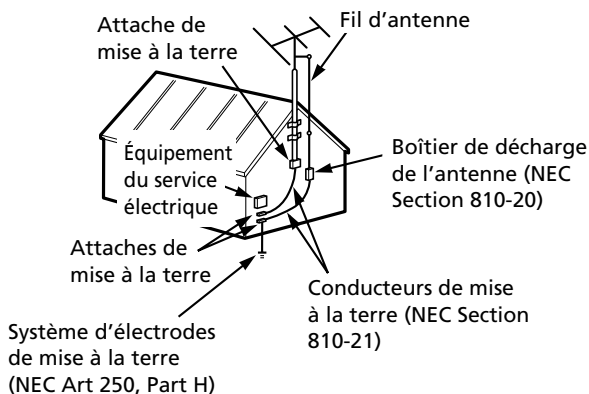

Foudre

Pour assurer une protection maximale de cette unité pendant un orage, ou lorsque vous ne l'utilisez pas pendant de longues périodes, débranchez-la toujours de la prise murale et débranchez l'antenne ou le câble du téléviseur. L'unité sera ainsi protégée des dommages causés par la foudre.

ENTRETIEN

Dompage nécessitant une intervention

Débranchez l'unité de la prise murale et contactez un technicien qualifié dans les circonstances suivantes :

- Lorsque la prise ou le cordon d'alimentation est endommagé ou dénudé.
- Si vous avez renversé du liquide ou inséré des objets dans l'unité.

CORDON
D'ALIMENTATION
ENDOMMAGÉ OU
DENUDÉ

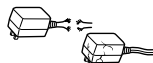

PRISE FÊLÉE

- Si l'unité a été en contact avec la pluie ou l'humidité.



- Si l'unité a été sujette à un choc violent dû à une chute, ou si l'extérieur de la console a été endommagé.



- Si l'unité ne fonctionne pas normalement même si vous suivez les instructions du mode d'emploi. Ne touchez que les commandes et les contrôles indiqués dans le mode d'emploi. Une utilisation incorrecte pourra provoquer des dommages et nécessiter l'intervention d'un technicien qualifié afin que l'unité soit réparée.



- Lorsque l'appareil ne semble plus fonctionner normalement, contactez un technicien qualifié.

Entretien

N'essayez pas d'assurer l'entretien de l'unité en ouvrant son boîtier : vous vous exposeriez à des tensions dangereuses, ou à d'autres accidents, etc. Confiez l'entretien uniquement à un technicien qualifié.



Pièces de rechange

Lorsque des pièces de rechange sont requises, assurez-vous que le technicien a bien utilisé des pièces homologuées par le fabricant et qu'elles offrent les mêmes caractéristiques que les pièces d'origine.

Le remplacement de pièces d'origine par des pièces non homologuées par le fabricant pourra provoquer un incendie ou être à l'origine de décharges électriques, et d'autres accidents.

Vérification de sécurité

À la fin de tout travail d'entretien ou de réparation, demandez au technicien qualifié de procéder à des vérifications de routine afin de s'assurer du bon fonctionnement de l'unité en toute sécurité (tel que l'exige le fabricant).

Sécurité dans le véhicule

La console PS one™ peut être utilisée dans un véhicule si elle est connectée à un écran LCD (pour PS one™) et à un adaptateur voiture (pour PS one™) SCPH-170 U (vendu séparément). Par mesure de sécurité, prenez les précautions suivantes :

- Avant d'utiliser la console dans un véhicule, lisez attentivement le manuel d'instructions qui est fourni avec l'adaptateur voiture (pour PS one™).
- N'utilisez jamais la console tout en conduisant un véhicule ou étant assis sur le siège avant du passager. Seuls les passagers du siège arrière peuvent utiliser la console.
- Assurez-vous que le produit et ses pièces, comme le cordon de l'adaptateur voiture, ne gênent jamais le conducteur lorsque le véhicule est en marche.
- Ne distrayez pas le conducteur pendant l'utilisation de la console.
- Respectez toutes les réglementations en matière d'utilisation d'appareils portables dans un véhicule.
- Assurez-vous que la console ne pourra pas gêner le système airbag ou ne pourra pas causer de blessures quand le système airbag fonctionne.
- Ne laissez pas la console ou l'écran LCD dans un véhicule les fenêtres fermées. La console ou l'écran LCD pourrait être endommagé.
- Ne laissez pas l'adaptateur voiture branché si le véhicule n'est pas utilisé.
- Ne laissez jamais les enfants sans supervision dans un véhicule qu'ils soient en train de jouer avec la console PS one™ ou non.

Sécurité

Ce produit a été conçu dans le souci d'offrir les meilleures garanties de sécurité possibles.

Cependant, tout dispositif électrique utilisé de façon incorrecte risque de provoquer incendie, électrocution ou blessures. Pour un fonctionnement en toute sécurité, veillez à respecter les points suivants :

- Observez tous les avertissements, précautions et instructions.
- Arrêtez immédiatement d'utiliser l'appareil s'il fonctionne de manière anormale ou s'il produit des sons ou des odeurs anormales.
- Ne touchez pas l'adaptateur AC en ayant les mains mouillées.
- Ne touchez pas ou n'ingérez pas de liquide coulant d'un écran LCD (pour PS one™) endommagé. Si du liquide entre dans les yeux ou la bouche, rincez les yeux ou la bouche abondamment à l'eau courante et consultez un médecin immédiatement.
- Si l'appareil ne fonctionne pas correctement, contactez notre ligne d'assistance technique au 1-800-345-7669 pour recevoir l'assistance nécessaire.

Santé

Pour éviter de la fatigue oculaire :

- Accordez-vous une pause d'environ 15 minutes après avoir joué pendant 1 heure.
- Ne jouez pas à un jeu vidéo lorsque vous êtes très fatigué ou que vous manquez de sommeil.
- Jouez dans une pièce bien éclairée et à une distance suffisante de l'écran LCD.

En utilisant le casque avec l'écran LCD, baissez le volume aussi bas que possible avant de mettre le casque. Ajustez le volume au besoin après le début du jeu ou du CD audio.

Écoutez des sons forts pendant longtemps peut avoir un effet dangereux sur l'audition d'une personne. Ceci est particulièrement vrai pour l'utilisation de casques. En utilisant un casque, gardez le volume à un niveau moyen pour éviter d'endommager les oreilles. Si vous entendez un tintement dans vos oreilles, réduisez le volume ou cessez d'utiliser le casque.

Évitez tout contact prolongé avec l'écran LCD ou l'adaptateur AC car ceci risque de provoquer des brûlures à basse température.

Utilisation et manipulation

Le non-respect des précautions ci-après peut endommager l'écran LCD (pour PS one™), la console PS one™ ou la disquette utilisée.

- Faites uniquement fonctionner l'écran LCD sur une tension 120V CA, 60 Hz.
- Ne démontez et ne modifiez jamais l'écran LCD ou l'adaptateur AC.
- N'exposez ni l'écran LCD ni l'adaptateur AC à des températures élevées, à de l'humidité élevée ou aux rayons directs du soleil ni à un froid extrême (utilisez-les dans un environnement où la température est comprise entre 5 °C et 35 °C/ 41 °F et 95 °F).
- N'utilisez pas l'écran LCD dans des endroits poussiéreux.
- Ne bloquez pas les grilles d'aération ou n'enveloppez pas l'écran LCD lorsque vous l'utilisez, car de la chaleur risque de s'accumuler à l'intérieur.
- N'utilisez pas l'écran LCD sur un tapis ou une moquette.
- Ne laissez pas de liquide ou de petits objets s'introduire dans l'écran LCD.
- Ne posez pas d'objets lourds sur l'écran LCD ou l'adaptateur AC.
- Ne lancez pas, ne laissez pas tomber l'écran LCD ou l'adaptateur AC et ne soumettez ni l'un ni l'autre article à un fort impact physique.
- Ne secouez pas l'écran LCD tandis qu'il est utilisé et ne le soumettez pas à des vibrations.
- Ne placez pas et n'utilisez pas l'écran LCD sur une surface instable.
- Ne placez pas l'écran LCD près de champs magnétiques.

Écran

- L'exposition directe de l'écran au soleil peut l'endommager. Attention en utilisant l'écran LCD à l'extérieur ou près d'une fenêtre.
- Ne poussez pas, n'égratignez pas l'écran et ne placez pas d'objets sur lui. Ceci pourrait endommager l'écran.
- En utilisant l'écran LCD dans un environnement froid, vous pouvez remarquer des ombres dans les graphiques ou l'écran peut sembler plus foncé que normalement. Ceci n'est pas une déféctuosité et l'écran reviendra à la normale dès que la température sera plus chaude.
- Ne laissez pas d'images fixes à l'écran de la télévision pendant de longues périodes de temps. Ceci peut provoquer une image faible permanente à l'écran.
- Certaines parties de l'écran LCD peuvent devenir chaudes durant l'utilisation. Ceci est une condition normale. Toutefois, si une partie quelconque de l'unité devient chaude au toucher, retirez immédiatement l'adaptateur AC de la prise et contactez notre assistance technique au 1-800-345-7669 pour obtenir de l'aide.

Adaptateur AC

- Utilisez uniquement l'adaptateur AC SCPH-121 fourni avec ce produit. À noter que l'utilisation de tout autre dispositif d'alimentation (y compris l'adaptateur AC SCPH-113 fourni avec la console PS one™) peut provoquer un incendie, une électrocution ou endommager l'appareil.
- Ne branchez pas l'adaptateur AC à un transformateur car ceci peut mener à une surchauffe ou un mauvais fonctionnement.
- Si vous n'avez pas l'intention d'utiliser l'écran LCD (pour PS one™) pendant une période prolongée, retirez l'adaptateur AC de la prise de courant.
- Pour débrancher le cordon d'alimentation de la prise de courant, retirez-le en saisissant la prise. Ne tirez jamais sur le cordon proprement dit.
- Même si l'écran LCD est éteint, ne retirez jamais l'adaptateur AC de l'écran LCD quand l'autre bout du cordon est encore connecté à la prise de courant.

Remarque sur la condensation d'humidité

Si l'écran LCD est transporté directement d'un endroit froid à un endroit chaud ou s'il est placé dans une pièce très humide, de l'humidité risque de se condenser à l'intérieur. Si cela se produit, il est possible que l'écran LCD ne fonctionne pas correctement. Dans ce cas, n'utilisez pas l'appareil pendant plusieurs heures jusqu'à ce que l'humidité s'évapore. Si l'écran LCD ne fonctionne toujours pas correctement, contactez notre ligne d'assistance technique au 1-800-345-7669 pour obtenir de l'aide.

Remarque sur l'effet d'image rémanente

Les images statiques, immobiles, telles que les menus, configurations ou images en «pause» peuvent laisser une image faible permanente à l'écran de la télévision si elles restent longtemps. Les téléviseurs de projection sont plus susceptibles à ce problème que les autres écrans. Ne faites pas fonctionner la console PS one™ de manière à créer ce problème.

Aimants de haut-parleur

Les haut-parleurs stéréo de l'écran LCD émettent une force magnétique. Donc, attention de ne pas placer d'objets métalliques près des haut-parleurs. Gardez aussi les bandes ou disques magnétiques loin des haut-parleurs. Le non-respect de ces précautions peut mener à la perte de données sur la bande ou sur le disque magnétique.

Points brillants et sombres à l'écran

Des points brillants rouges, bleus ou verts ou des points sombres peuvent apparaître à certains endroits de l'écran. L'apparition de tels points est un phénomène normal associé aux écrans LCD et n'est pas un signe de défektivité. Les panneaux LCD sont fabriqués en utilisant des technologies très précises et plus de 99,98 % des pixels fonctionnent correctement.

Il existe toutefois un très petit nombre de pixels d'écart ou de pixels d'éclairage constant sur chaque écran. Une distorsion d'image peut aussi rester sur l'écran pendant plusieurs secondes après que l'écran est éteint. L'une et l'autre de ces caractéristiques n'empêche pas l'utilisation de ce produit.

Tubes fluorescents (éclairage de fond)

Ce produit utilise des tubes fluorescents spéciaux comme dispositif d'éclairage de l'écran. Ces tubes fluorescents peuvent s'user après un certain temps. Si l'écran perd de son éclat, commence à clignoter ou ne s'allume pas, contactez notre ligne d'assistance technique au 1-800-345-7669.

Jeux

Certains jeux utilisant des manettes de fusils ou de carabines pour tirer sur des cibles à l'écran ne peuvent pas être utilisés avec ce produit.

Changement d'angle du panneau d'affichage

Quand l'écran LCD (pour PS one™) est raccordé à la console PS one™, le panneau d'affichage peut s'ajuster selon certains angles tel qu'indiqué dans le tableau à droite. Si l'on met trop de pression sur le panneau d'affichage, cela peut endommager l'écran LCD. En changeant l'angle du panneau d'affichage, attention de ne pas le plier trop loin. Assurez-vous donc de fermer le panneau d'affichage lorsque l'écran LCD n'est pas utilisé.

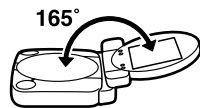

Fermer l'écran LCD

En fermant l'écran LCD, assurez-vous qu'il n'y a rien entre la console PS one™ et l'écran LCD et assurez-vous également de fermer le couvercle du compartiment à disque de la console PS one™ avant de fermer l'écran LCD. Si vous fermez les deux en même temps, cela pourrait endommager l'écran.

Transporter l'écran LCD

Avant de transporter l'écran LCD, assurez-vous de le débrancher de tous les câbles. Si vous laissez tomber l'écran LCD, cela pourrait provoquer des blessures ou endommager l'écran LCD.

Nettoyage de l'écran LCD

Pour des raisons de sécurité, débranchez l'adaptateur AC de la prise de courant avant de nettoyer l'écran LCD.

Nettoyage de l'extérieur

- N'utilisez pas de diluant pour peinture ou d'autres produits chimiques pour nettoyer l'extérieur de l'écran LCD, car cela pourrait endommager la surface. Si vous utilisez un chiffon de nettoyage vendu en commerce, suivez le mode d'emploi fourni avec le chiffon.
- Si l'extérieur de l'écran LCD devient sale, trempez un chiffon doux dans un détergent doux dilué dans de l'eau, tordez le chiffon pour enlever le surplus d'eau, nettoyez la surface sale et ensuite essuyez la surface avec un chiffon sec.

Nettoyage de l'écran

- Évitez de toucher la surface de l'écran sauf lorsqu'il faut la nettoyer car cela pourrait l'endommager.
- N'utilisez pas de chiffon humide pour nettoyer l'écran. Si de l'eau pénètre à l'intérieur, l'écran LCD pourrait mal fonctionner.
- Si l'écran devient sale, nettoyez la surface avec un chiffon doux et sec.

Vérifiez que vous êtes en possession des accessoires suivants :

- **Écran LCD (pour PS one™) (1)**

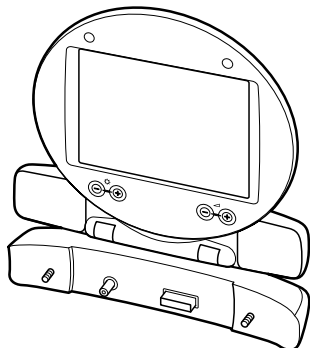

- **Adaptateur AC (1)**

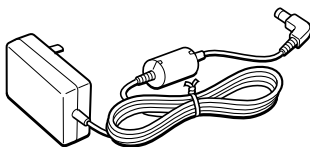

- **Mode d'emploi (1)**

Si l'un de ces éléments est manquant, veuillez contacter notre ligne d'assistance technique au 1-800-345-7669.

Écran LCD (pour PS one™)

Avant

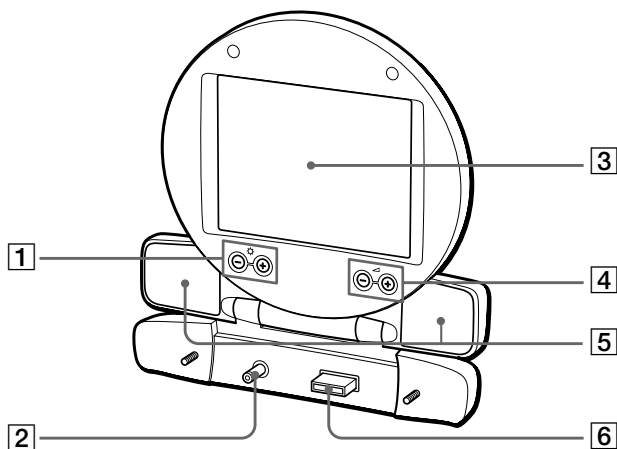

- 1 Touches ☀ (luminosité) -/+
- 2 Connecteur d'alimentation
- 3 Écran
- 4 Touches ▲ (volume) -/+
- 5 Haut-parleurs stéréo
- 6 Connecteur AV MULTI

Arrière

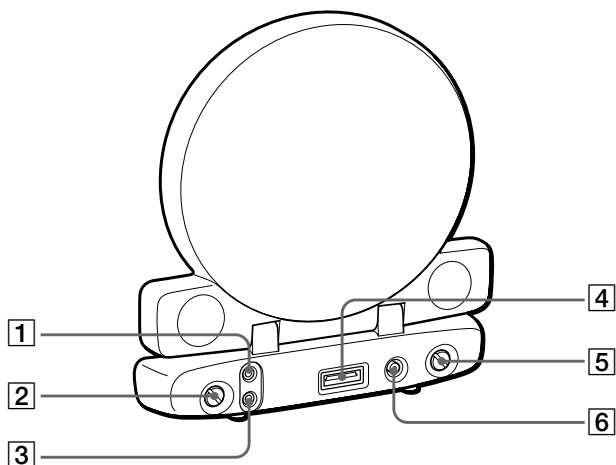

- 1 Prise AV IN
- 2 Vis de montage
- 3 Prise 🎧 (casque)
- 4 Connecteur AV MULTI OUT (sortie AV multiple)
- 5 Vis de montage
- 6 Connecteur ⚡ DC IN 7.5V

Adaptateur AC

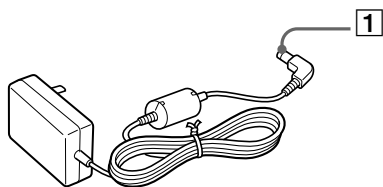

1 Connecteur DC 7.5V

⚡ Avertissement

Pour des raisons de sécurité, ne raccordez pas l'adaptateur AC à l'écran LCD (pour PS one™) avant d'avoir terminé le raccordement de l'écran LCD à la console PS one™.

Remarque

Enlevez le film de protection de l'écran avant utilisation.

1 Raccordez l'écran LCD à la console PS one™.

Connectez l'écran LCD à la console PS one™ en faisant correspondre le connecteur AV MULTI de l'écran LCD au connecteur AV MULTI OUT (sortie AV multiple) de la console et aussi le connecteur d'alimentation de l'écran LCD au connecteur ⚡ DC IN 7.5V de la console.

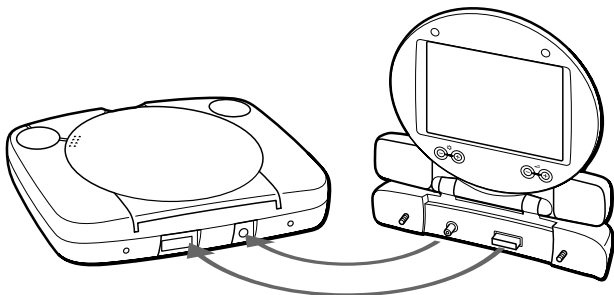

2 Serrez les vis de montage situées à l'arrière de l'écran LCD à l'aide d'une pièce de monnaie.

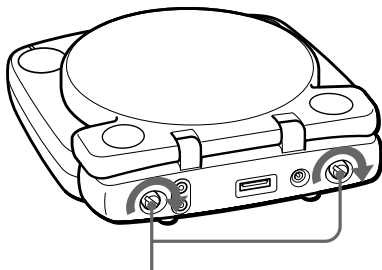

Remarques

Vis de montage

- N'utilisez pas de tournevis pour serrer les vis de montage.
- Ne resserrez pas les vis de montage trop fort car ceci peut endommager les vis ou la console.

- 3** Insérez le connecteur DC 7.5V de l'adaptateur AC fourni au connecteur  DC IN 7.5V situé à l'arrière de l'écran LCD et raccordez ensuite l'adaptateur AC à la prise de courant.

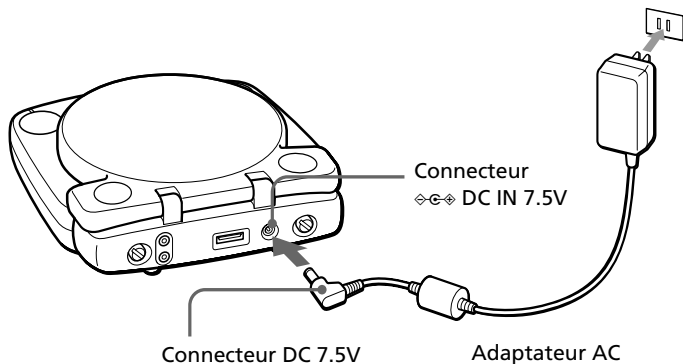

Avertissement

Utilisez uniquement l'adaptateur AC SCPH-121 fourni avec ce produit. À noter que l'utilisation de tout autre dispositif d'alimentation (y compris l'adaptateur AC SCPH-113 fourni avec la console PS one™) peut provoquer un incendie, une électrocution ou endommager l'appareil.

Remarques

- Vérifiez que le connecteur DC 7.5V est inséré correctement au connecteur  DC IN 7.5V de l'écran LCD. Si le connecteur DC 7.5V se desserre en cours d'utilisation, cela risque d'endommager à l'écran LCD.
- Placez la console et les câbles requis de telle façon qu'ils ne risquent pas d'être écrasés ou coincés.

Vous pouvez utiliser des jeux sur la console PS one™ avec l'écran LCD (pour PS one™).

L'écran LCD s'allume automatiquement lorsque vous mettez la console PS one™ sous tension. Pour les instructions sur le fonctionnement de la console, reportez-vous au mode d'emploi de la console PS one™.

Réglage de la luminosité de l'écran

Vous pouvez régler la luminosité de l'écran en utilisant les touches ☀ (luminosité) -/+ sur le panneau d'affichage. Le réglage apparaît à l'écran.

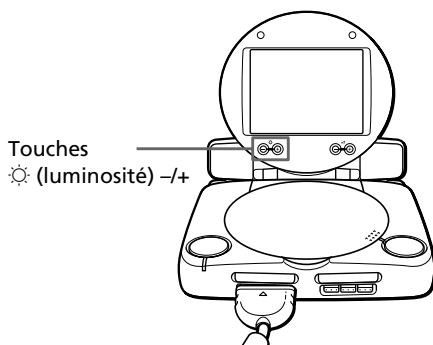

Réglage du volume

Vous pouvez régler le volume des haut-parleurs stéréo et du casque (vendu séparément) en utilisant les touches ◁ (volume) -/+ sur le panneau d'affichage. Le réglage apparaît à l'écran.

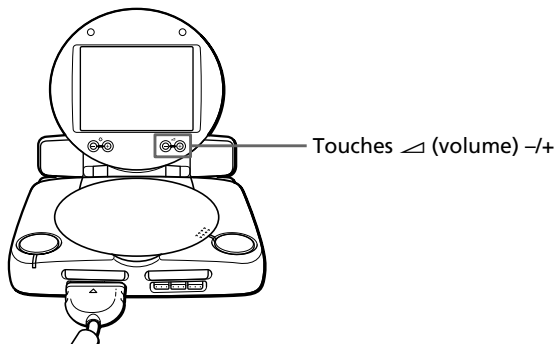

Vous pouvez utiliser un casque (vendu séparément) avec l'écran LCD (pour PS one™).

Raccordez le casque à la prise i (casque) située à l'arrière de l'écran LCD. Au besoin, réglez le volume en appuyant sur les touches \triangleleft (volume) $-/+$. Pour plus de détails, reportez-vous à "Réglage du volume" (page 20).

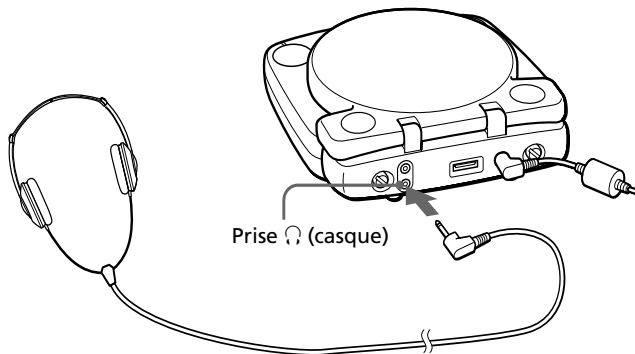

Remarque

En utilisant le casque avec l'écran LCD, baissez le volume aussi bas que possible avant de mettre le casque. Ajustez le volume au besoin après le début du jeu ou du CD audio.

Vous pouvez jouer des jeux sur votre console PS one™ en utilisant un écran de téléviseur même lorsqu'un écran LCD (pour PS one™) est raccordé à la console.

Utilisez le connecteur AV MULTI OUT (sortie AV multiple) situé à l'arrière de l'écran LCD pour raccorder la console à un téléviseur en utilisant le câble AV (audio/vidéo intégrés) fourni avec la console.

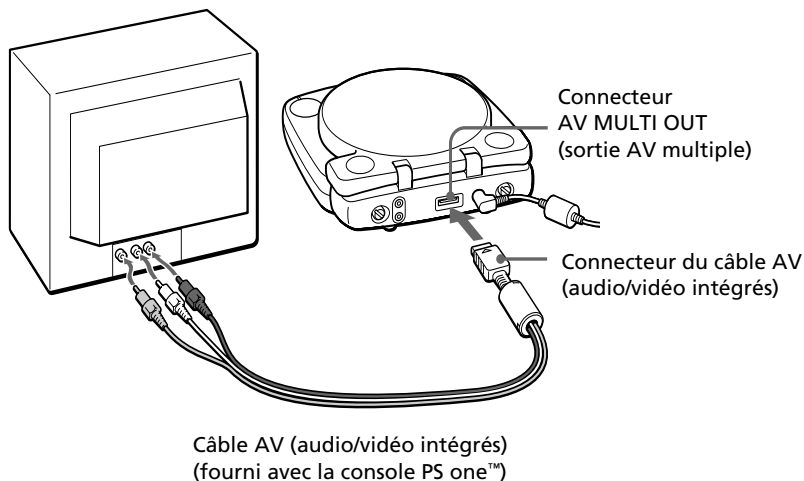

Comment raccorder

Reportez-vous au mode d'emploi de la console PS one™ et au mode d'emploi fourni avec votre téléviseur pour obtenir des instructions sur le raccordement de votre console au téléviseur.

Vous pouvez utiliser l'écran LCD (pour PS one™) pour regarder les images vidéo d'un caméscope ou d'autres appareils. Raccordez l'appareil à la console PS one™ en utilisant un câble AV (vendu séparément) via la prise AV IN à l'arrière de l'écran LCD. Choisissez un câble AV qui correspond aux prises sortie AV de l'appareil, et connectez-le comme indiqué ci-dessous.

À la prise sortie AV (mini-prise) d'un caméscope ou d'une caméra numérique

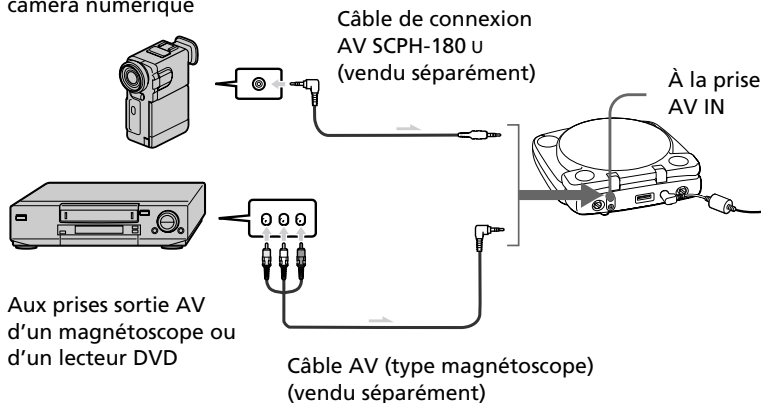

Lorsqu'un câble AV est connecté, l'écran LCD détecte automatiquement les signaux de l'appareil connecté. Vous pouvez regarder les images simplement en lançant la lecture sur l'appareil.

Remarques

- Les images vidéo lues par des appareils raccordés ne peuvent pas être regardées sur l'écran du téléviseur même si le téléviseur est raccordé à votre console PS one™ via l'écran LCD.
- La fiche illustrée à droite est conçue pour correspondre à l'entrée de la prise AV IN (mini-prise) à l'arrière de l'écran LCD. La forme de la fiche peut varier selon les appareils ou les câbles connectés. Dans certains cas, il est donc possible que les signaux ne se transmettent pas correctement, même si vous avez connecté la fiche comme indiqué sur le diagramme ci-dessus. Pour plus de détails sur le branchement AV de l'appareil à connecter, reportez-vous aux instructions de l'appareil.

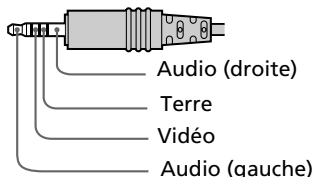

En cas de difficulté avec l'écran LCD (pour PS one™), consultez cette section.

- ① Si vous rencontrez des problèmes en utilisant l'écran LCD, vérifiez les points suivants avant de demander une réparation. Reportez-vous également au guide de dépannage du mode d'emploi de votre console PS one™. Si un problème persiste, contactez notre ligne d'assistance technique au 1-800-345-7669.
- ② Assurez-vous que l'adaptateur AC est raccordé à la console et à la prise de courant.

Symptômes

Alimentation

L'écran LCD ne s'allume pas.

- ➔ Raccordez correctement l'adaptateur AC à l'écran LCD.
- ➔ Utilisez uniquement l'adaptateur AC SCPH-121 fourni.

Image

L'image est déformée.

- ➔ Nettoyez le disque.
- ➔ Vérifiez que le disque n'est pas endommagé.
- ➔ Placez l'appareil sur une surface solide et stable.

Son

Aucun son n'est émis.

- ➔ Un casque peut être raccordé à l'écran LCD. Pour écouter le son par les haut-parleurs, ne raccordez pas de casque à l'écran LCD.
- ➔ Le casque risque de ne pas être raccordé correctement à l'écran LCD. Raccordez le casque correctement à la prise  (casque) située à l'arrière de l'écran LCD.
- ➔ Réglez le volume.

Mauvaise qualité de son.

- ➔ Nettoyez le disque.
- ➔ Vérifiez que le disque n'est pas endommagé.
- ➔ Placez l'appareil sur une surface solide et stable.

Il n'y a aucune image ni son d'un appareil connecté.

- ➔ Assurez-vous que le câble AV est connecté correctement aux deux extrémités.
- ➔ Assurez-vous d'utiliser le câble AV approprié pour les prises de sortie AV de l'appareil connecté. Pour plus de détails, reportez-vous à "Raccordement d'équipement vidéo à l'écran LCD" (page 23).

Généralités

Alimentation

Adaptateur AC : 7,5 V CC
(120 V CA, 60 Hz)

Consommation électrique

6,8 W (Sans inclure le courant utilisé
par la console PS one™.)

Dimensions (approx.)

182 × 186 × 34 mm (l/h/p)
(7 1/8 × 7 1/4 × 1 1/4 pouces)
(Mesuré au point le plus large.)

Poids (approx.)

335 g (12 oz)

Température de fonctionnement

5 °C - 35 °C (41 °F - 95 °F)

Taille de l'image (approx.)

4 × 3 pouces (102 × 76 mm) (l/h)
5 pouces (127 mm) (en diagonale)

Écran

Panneau LCD TN transparent

Système de lecteur

Système à matrice active TFT

Haut-parleurs

40 × 28,5 mm (1 1/2 × 1 1/8 pouces)
type 1,0 W

Entrées/Sorties

Entrées

Prise AV IN (mini-prise)
Connecteur  DC IN 7.5V

Sorties

Connecteur AV MULTI OUT
(sortie AV multiple)
Prise  (casque) (mini-prise stéréo
3,5 mm)
0,1 W (EIAJ/32 ohms)
(sortie d'alimentation RMS
continue)

Accessoires fournis

Voir page 14.

Accessoires en option

SCPH-170 U Adaptateur voiture
(pour PS one™)
SCPH-180 U Câble de connexion AV

La conception et les spécifications
sont sujettes à modification sans
préavis.

Sony Computer Entertainment America (SCEA) garantit à l'acheteur d'origine que ce produit (le matériel et les accessoires fournis) n'aura aucun vice de matériel ni de fabrication pour une période de quatre-vingt-dix (90) jours à compter de la date d'achat ("Période de garantie"). S'il advenait pendant la durée de ladite garantie que ce produit devienne défectueux, SCEA accepte à son choix soit de remplacer soit de réparer le produit SCEA. Composez le 1-800-345-7669 pour obtenir des instructions sur les services de réparation/remplacement.

CETTE GARANTIE NE S'APPLIQUERA PAS SI CE PRODUIT: (a) EST UTILISÉ AVEC DES PRODUITS QUI NE SONT NI VENDUS NI AUTORISÉS PAR SCEA (Y COMPRIS MAIS NON PAS LIMITÉS AUX DISPOSITIFS D'AMÉLIORATION NON AUTORISÉS, AUX MANETTES, AUX ADAPTATEURS ET AUX SOURCES D'ALIMENTATION) OU S'ILS NE SONT PAS COMPATIBLES AVEC CE PRODUIT; (b) EST UTILISÉ À DES FINS COMMERCIALES (Y COMPRIS LA LOCATION) OU EST MODIFIÉ OU ALTÉRÉ; (c) A SUBI DES DOMMAGES RÉSULTANT D'UN CAS DE FORCE MAJEURE, DE L'UTILISATION IMPROPRE OU ABUSIVE, D'UN ACCIDENT, DE L'USURE NORMALE, DE L'USURE ANORMALE OU D'AUTRES CAUSES QUI N'ONT AUCUN RAPPORT AVEC DES VICES DE MATÉRIEL NI DE FABRICATION; (d) DONT LE NUMÉRO DE SÉRIE A ÉTÉ MODIFIÉ, EFFACÉ OU ENLEVÉ; OU, (e) LE CACHET DE LA GARANTIE SUR LA CONSOLE A ÉTÉ ENLEVÉ. CETTE GARANTIE NE COUVRE PAS DES PRODUITS VENDUS TELS QUELS OU AVEC TOUS LES DÉFAUTS, NI DES CONSOMMABLES (TELS QUE LES PILES).

LA PREUVE D'ACHAT SOUS FORME DE COUPON DE CAISSE OU DE FACTURE QUI PROUVE QUE L'UNITÉ EST ENCORE COUVERTE PAR LA DURÉE DE LADITE GARANTIE DOIT ÊTRE PRÉSENTÉE AFIN D'OBTENIR LE SERVICE SOUS GARANTIE.

LA RÉPARATION OU LE REMPLACEMENT PRÉVU PAR LADITE GARANTIE EST LE RECOURS EXCLUSIF DU CONSOMMATEUR. TOUTE GARANTIE APPLICABLE ET IMPLICITE, Y COMPRIS LES GARANTIES DE QUALITÉ VENDABLE ET DE CONVENANCE À DES FINS PARTICULIÈRES, EST LIMITÉE EN DURÉE POUR LA DURÉE DE LADITE GARANTIE. SCEA NE POURRA EN AUCUN CAS ÊTRE TENUE RESPONSABLE DE TOUT DOMMAGE INDIRECT OU ACCESSOIRE POUR LA CONTRAVENTION DE TOUTE GARANTIE IMPLICITE OU EXPLICITE SUR CE PRODUIT. QUELQUES ÉTATS ET PROVINCES NE PERMETTENT PAS DE LIMITES SUR LA DURÉE D'UNE GARANTIE IMPLICITE ET QUELQUES ÉTATS NE PERMETTENT PAS L'EXCLUSION OU DE LIMITES DE TOUT DOMMAGE INDIRECT OU ACCESSOIRE. IL EST DONC POSSIBLE QUE LES LIMITES OU LES EXCLUSIONS SUSMENTIONNÉES NE S'APPLIQUENT PAS.

Cette garantie vous offre des droits légaux spécifiques et vous pourriez avoir d'autres droits qui varient d'état en état ou de province en province. Cette garantie n'est valable qu'aux États-Unis et au Canada.

Para evitar el riesgo de incendio o de descarga eléctrica, no exponga la unidad a la lluvia ni a la humedad.

Para evitar descargas eléctricas, no desmonte la unidad. Solicite asistencia técnica únicamente al personal especializado.

Precaución

Utilice solamente el adaptador AC suministrado, modelo SCPH-121. Tenga en cuenta que la alimentación mediante cualquier otro tipo de dispositivo (que incluye el adaptador AC suministrado con la consola PS one™, modelo SCPH-113) puede provocar incendios, descargas eléctricas o daños a la unidad.

No se tiene previsto brindar servicio de reparación por este adaptador AC. Si el producto deja de funcionar de la manera prevista, deberá devolverlo al fabricante o desecharlo.

Precaución

PARA EVITAR UNA DESCARGA ELÉCTRICA, ACERQUE LA CLAVIJA MÁS ANCHA A LA RANURA ANCHA E INSÉRTELA COMPLETAMENTE.

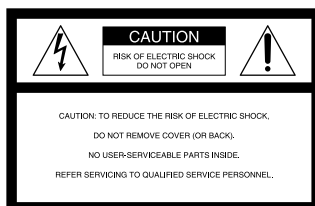

Este símbolo gráfico con marcas suplementarias está ubicado en la parte inferior de la consola PS one™.



Este símbolo se utiliza para prevenir al usuario de la existencia de un “voltaje peligroso” sin aislante dentro del producto que podría ser de la suficiente magnitud como para que constituya un riesgo de descarga eléctrica para las personas.



Este símbolo se utiliza para avisar al usuario que dispone de importantes instrucciones de operación y mantenimiento (servicio) en los materiales impresos adjuntos al aparato.

Información para los clientes en los EE.UU.

Este equipo ha sido sometido a pruebas y se ha determinado que cumple con los límites requeridos por los aparatos digitales de clase B, en cumplimiento con la Sección 15 de las regulaciones de la FCC (Comisión Federal de Comunicaciones). Estas especificaciones han sido diseñadas para proporcionar una protección razonable contra interferencias perjudiciales en una instalación residencial. Este equipo genera, utiliza y puede emitir energía de radiofrecuencia y, de no ser instalado y utilizado de acuerdo con las instrucciones, podría ocasionar interferencias perjudiciales en las comunicaciones de radio. No obstante, no se garantiza que no ocurra ninguna interferencia en una instalación particular. Si el presente equipo causa interferencia en la recepción de radio o de televisión, la cual puede determinarse al apagar y encender el equipo, se recomienda que el usuario intente corregir la interferencia mediante una o más de las medidas siguientes:

- Cambie la orientación o ubicación de la antena de recepción.
- Aumente la separación entre el equipo y el receptor.
- Conecte el equipo en un tomacorriente de circuito distinto al que está conectado el receptor.
- Consulte con su distribuidor o con un técnico especializado en radio / televisión para solicitar asistencia.

Se le previene de que cualquier cambio o modificación que no haya sido aprobado expresamente en este manual podría anular su autoridad de operar este equipo.

Lea lo siguiente antes de utilizar la pantalla LCD

Existe la posibilidad de que un pequeño porcentaje de personas sufran ataques epilépticos al exponerse a ciertos patrones luminosos o luces intermitentes. Estas personas podrían sufrir un ataque epiléptico al exponerse a ciertos patrones o fondos en la pantalla del televisor o en los videojuegos, incluyendo los juegos vistos en la pantalla LCD (para PS one™). Algunas condiciones podrían provocar síntomas de una epilepsia no detectada previamente incluso en personas sin un historial de ataques o epilepsia.

Si usted, o cualquier miembro de su familia, sufre de epilepsia, consulte a su médico antes de utilizar un videojuego. Deje de utilizar este último INMEDIATAMENTE y consulte a su médico antes de volver a utilizarlo, si usted tiene alguno de los siguientes síntomas al utilizar un videojuego: mareo, alteraciones en la visión, contracciones musculares u oculares, pérdida del conocimiento, desorientación, movimientos involuntarios o convulsiones.

Registro del propietario

El modelo y los números de serie se encuentran en la parte inferior de la pantalla LCD (para PS one™). Registre el número apropiado en el espacio de abajo. Menciónelos siempre que se ponga en contacto con nuestro servicio de asistencia técnica, llamando al 1-800-345-7669.

Modelo No. SCPH-131

No. de Serie _____

- 2** Advertencia
- 5** Advertencias de seguridad
- 10** Precauciones
- 14** Comprobación del contenido
- 15** Denominación de las piezas
- 18** Conexión de la pantalla LCD a la consola PS one™
- 20** Utilización de la pantalla LCD
 - 20** Ajuste del brillo de la pantalla
 - 20** Ajuste del volumen
- 21** Utilización de los auriculares con la pantalla LCD
- 22** Conexión de la consola PS one™ a un televisor
- 23** Conexión de un equipo de vídeo a la pantalla LCD
- 24** Solución de problemas
- 25** Especificaciones
- 26** GARANTÍA LIMITADA

Para su protección, por favor lea detenidamente estas instrucciones de seguridad antes de utilizar el aparato y mantenga este manual a su disposición para realizar consultas en el futuro.

Observe cuidadosamente todas las advertencias, precauciones e instrucciones sobre el aparato o las que se describen en el manual de instrucciones y péguense a las anteriores.

USO

Fuentes de alimentación

Esta unidad deberá operarse utilizando únicamente el tipo de fuente de alimentación que se indica en la etiqueta con la señal para dicho propósito. Si no está seguro(a) del tipo de alimentación eléctrica que se suministra a su casa, consulte con su distribuidor o su compañía de electricidad local. Para aquellas unidades diseñadas para operarse con alimentación mediante baterías u otras fuentes, consulte las instrucciones de operación.



Conexión a tierra o polarización

Esta unidad está dotada de un enchufe de alimentación AC (enchufe con una hoja más ancha que la otra). Este enchufe sólo podrá insertarse en el tomacorriente de alimentación de una sola forma. Este es un elemento de seguridad. Si no es posible insertar el enchufe totalmente en el tomacorriente, intente invertir la posición del enchufe. Si todavía no es posible insertarlo, póngase en contacto con su electricista o haga que le instalen un tomacorriente adecuado. No contravenga el propósito de seguridad del enchufe polarizado forzándolo hacia adentro.

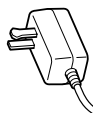

Sobrecarga

No sobrecargue los tomacorrientes de pared, cables de extensión o salidas de conveniencia más allá de su capacidad, ya que lo anterior podría resultar en un incendio o descarga eléctrica.

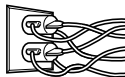

Entrada de objetos y líquido

Nunca empuje objetos de ninguna clase, más que los autorizados, en las aperturas de la unidad, ya que éstos podrían tocar puntos de voltaje peligrosos o causar un corto circuito en las piezas, lo que podría resultar en un incendio o descarga eléctrica. Nunca derrame líquidos de ninguna clase sobre la unidad.



Conexiones

No utilice conexiones que no sean recomendadas por el fabricante, puesto que éstas podrían ocasionar daños.

Limpeza

Desenchufe la unidad del tomacorriente antes de limpiarla. No utilice aerosoles ni líquidos de limpieza. Use un paño ligeramente humedecido con agua para limpiar el exterior de la unidad.



INSTALACIÓN

Agua y humedad

No use la unidad que funciona a base de electricidad cerca de fuentes de agua; por ejemplo, cerca de una bañera, lavabo de cocina, un sótano húmedo o cerca de una piscina, etc.



Protección del cable de alimentación

Dirija el cable de alimentación de forma que haya menos probabilidad de pisarlo o perforarlo con objetos apoyados en o sobre aquél, dando especial atención a los enchufes, receptáculos y el punto en el que el cable sale de la consola.



Ventilación

Las ranuras y aperturas del exterior de la consola se dotaron para proveer la ventilación necesaria. Para asegurar un funcionamiento confiable de la unidad, y para protegerlo contra el sobrecalentamiento, estas ranuras y aperturas nunca deben bloquearse o cubrirse.



- Nunca cubra las ranuras y aperturas con un paño o cualquier otro tipo de tela.
- Nunca bloquee las ranuras y aperturas colocando la unidad en una cama, sofá, alfombra u otra superficie similar.

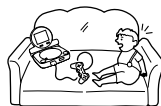

Accesorios

No coloque la unidad en un carrito, soporte, repisa o mesa que sea inestable. La unidad podría caerse, causando lesiones graves a niños o adultos, y daños graves a la unidad.

Utilice solamente el soporte vertical o horizontal, u otros accesorios que recomiende el fabricante para estabilizar la consola.

Debe tenerse cuidado al mover un aparato utilizando un carrito. Los altos súbitos, fuerza excesiva y superficies irregulares podrían ocasionar que se vuelque el aparato y el carrito que se está utilizando.

- Nunca coloque la unidad en un espacio reducido, como un librero o gabinete incorporado, a menos que se provea una ventilación adecuada.



- No coloque la unidad cerca de un radiador, sobre éste o una rejilla de calefacción, o donde esté expuesto a la luz solar directa.

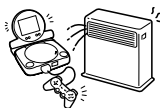

ANTENAS

Conexión a tierra de antenas exteriores. Si se instala una antena o un sistema de cable para exteriores, observe las precauciones que se dan a continuación.

Los sistemas de antenas para exteriores no deberán estar ubicados en lugares adyacentes a líneas eléctricas aéreas u otros circuitos eléctricos, o donde puedan entrar en contacto con dichas líneas y circuitos.

AL INSTALAR UN SISTEMA DE ANTENAS PARA EXTERIORES, DEBERÁ TENER EXTREMO CUIDADO DE EVITAR EL CONTACTO CON DICHAS LÍNEAS O CIRCUITOS ELÉCTRICOS, YA QUE EL CONTACTO CON ÉSTOS ES CASI INVARIABLEMENTE FATAL.

Cerchiórese de que el sistema de antena tenga conexión a tierra de forma que proporcione alguna protección contra la sobretensión y cargas estáticas acumuladas. La Sección 810 del Código Eléctrico Nacional proporciona información respecto a la conexión a tierra adecuada del mástil y estructura de apoyo, conexión a tierra del conductor de entrada a la unidad de descarga de la antena, tamaño de los conductores a tierra, ubicación de la unidad de descarga de la antena, conexión a los electrodos de conexión a tierra y los requerimientos para el electrodo de conexión a tierra.

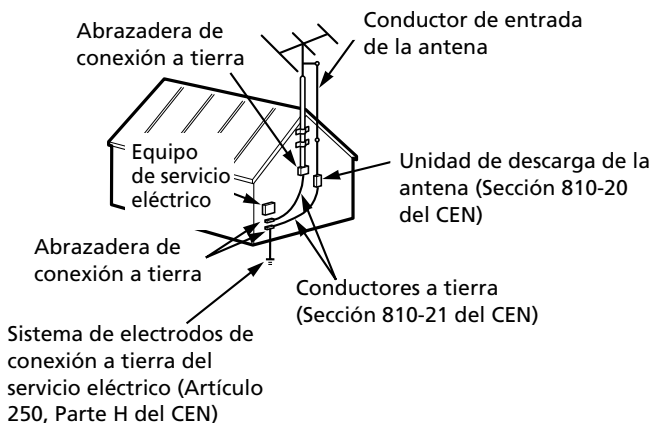

Rayos

Para obtener protección adicional para esta unidad en una tormenta de rayos, o cuando se deja sin atender o no se utiliza por largos períodos de tiempo, desenchúfela del tomacorriente de pared y desconecte el sistema de antena o cable. Esto evitará daños a la unidad ocasionados por los rayos y la sobretensión de las líneas eléctricas.

SERVICIO DE REPARACIÓN

Daños que requieren servicio de reparación

Desenchufe la consola del tomacorriente de pared y contrate los servicios de personal de servicio calificado bajo las condiciones siguientes:

- Cuando el cable o enchufe de alimentación están dañados o raídos.

Cable raído o tieso

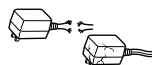

Enchufe agrietado

- Si se ha derramado líquido o han caído objetos sobre la unidad.



- Si la unidad ha sido expuesta a la lluvia o humedad.



- Si la unidad ha sido objeto de golpes físicos excesivos ocasionados por haberla dejado caer, o si se ha dañado el exterior de la consola.



- Si la unidad no funciona normalmente al seguir el Manual de Instrucciones. Ajuste únicamente los controles que se especifican en el Manual de Instrucciones. El ajuste inadecuado de otros controles podría ocasionar daños, lo que frecuentemente requerirá arduo trabajo de un técnico calificado para restaurar la unidad a su funcionamiento normal.



- Cuando la unidad muestra un claro cambio en su funcionamiento, ello indica la necesidad de servicio de reparación.

Servicio de reparación

No intente reparar la consola por su cuenta, ya que la apertura o la extracción del exterior de la consola podría exponerlo a un voltaje peligroso u otros peligros. Consulte únicamente al personal calificado para la reparación.



Piezas de reemplazo

Cuando se necesiten piezas de reemplazo, cerciőrese de que el tćnico de servicio haya utilizado las piezas de reemplazo especificadas por el fabricante que tengan las mismas caracteristicas de las piezas originales. Las substituciones sin autorizaci3n podrían resultar en un incendio, descarga elćtrica u otros dańos.

Revisi3n de seguridad

Al final de cada revisi3n o reparaci3n de la unidad, pídale al tćnico de servicio que realice verificaciones de seguridad de rutina (como lo especifica el fabricante) para determinar si el equipo est3 en una condici3n de funcionamiento segura.

Seguridad en vehículos

La consola PS one™ se puede utilizar en un vehículo si se conecta con una pantalla LCD (para PS one™) y un adaptador para automóvil (para PS one™), modelo SCPH-170 U (vendido por separado). Para mayor seguridad, siga las precauciones siguientes:

- Antes de utilizar la consola en un vehículo, lea detenidamente el manual de instrucciones suministrado con el adaptador para automóvil (para PS one™).
- Nunca utilice la consola mientras conduce un vehículo o cuando vaya en el asiento delantero para pasajeros. Sólo los pasajeros que se encuentren en el asiento trasero del vehículo pueden utilizarla.
- Cerciórese de que el producto o cualquiera de sus partes, tales como el cordón del adaptador para automóvil, no interfiera con ninguna acción del conductor del vehículo.
- No utilice la consola de manera tal que distraiga al conductor del vehículo.
- Siga todas las regulaciones y leyes que rigen el uso de dispositivos portátiles en vehículos.
- Cerciórese de que la consola no interfiera con el sistema de la bolsa de aire ya que esto evitaría lesiones en caso de que este sistema se activara.
- No deje la consola ni la pantalla LCD en un vehículo con las ventanas cerradas, ya que esto puede dañar dichos productos.
- No deje el adaptador para automóvil conectado cuando el vehículo no esté en uso.
- Nunca deje a los niños solos dentro del vehículo, ya sea que estén jugando con la consola PS one™ o no.

Seguridad

Este producto ha sido diseñado prestando la máxima atención a las medidas de seguridad. Sin embargo, si se utiliza inadecuadamente, cualquier dispositivo eléctrico puede causar un incendio, descargas eléctricas o lesiones. Para asegurar una operación exenta de accidentes, siga las normas que se indican a continuación:

- Observe todas las advertencias, precauciones e instrucciones.
- El uso del dispositivo deberá interrumpirse inmediatamente si éste empieza a funcionar de forma anormal, o produce sonidos u olores extraños.
- No toque el adaptador AC con las manos mojadas.
- No toque ni ingiera ningún fluido proveniente de una pantalla LCD (para PS one™) dañada. Si cualquier tipo de fluido penetra en los ojos o en la boca, límpielos con agua y consulte inmediatamente al médico.
- Si el aparato no funciona adecuadamente, póngase en contacto con nuestro servicio de asistencia técnica, llamando al 1-800-345-7669.

Salud

Prevención de daños a los ojos

- Después de utilizar el aparato durante una hora, descanse la vista durante 15 minutos aproximadamente.
- No juegue con la consola si está muy cansado o no ha dormido lo suficiente.
- Emplee el aparato en una habitación bien iluminada y mantenga una distancia adecuada con respecto a la pantalla LCD.

Al utilizar los auriculares con la pantalla LCD, baje al mínimo el volumen antes de ponerse los auriculares. Al comenzar el juego o la reproducción del CD audio, aumente el volumen al nivel deseado.

El exponerse a ruidos intensos por períodos prolongados, especialmente al utilizar auriculares, puede afectar la audición. Para evitar lo anterior, mantenga el volumen de los auriculares a un nivel moderado. Si experimenta zumbidos en sus oídos, reduzca el volumen o deje de utilizar los auriculares.

Evite el contacto físico con la pantalla LCD o el adaptador AC durante mucho tiempo, ya que esto podría ocasionar quemaduras leves.

Utilización y manejo

El no seguir las precauciones que se dan a continuación, podría ocasionar daños a la pantalla LCD (para PS one™), a la consola PS one™ o al disco que se esté utilizando.

- Opere el aparato solamente a 120 voltios y 60 Hz.
- Nunca desmonte ni modifique la pantalla LCD o el adaptador AC.
- No exponga la pantalla LCD o el adaptador AC a altas temperaturas, humedad elevada, luz solar directa, o al frío extremo (se debe utilizar estos productos en lugares donde la temperatura oscile entre 5°C y 35°C/41°F y 95°F).
- No utilice la pantalla LCD en sitios polvorientos.
- No tape las rejillas de ventilación ni envuelva el aparato ya que se podría calentarse internamente.
- No utilice la pantalla LCD en una alfombra o carpeta.
- No permita que penetre ningún líquido o partículas en la pantalla LCD.
- No coloque objetos pesados sobre la pantalla LCD o el adaptador AC.
- No arroje o deje caer la pantalla LCD o el adaptador AC, ni los someta a golpes fuertes.
- No someta a vibraciones ni sacuda la pantalla LCD mientras ésta se encuentre en uso.
- No coloque ni utilice la pantalla LCD en una superficie inestable.
- No coloque la pantalla LCD cerca de campos magnéticos.

Pantalla

- La exposición de la pantalla a la luz solar directa puede dañar la primera. Tenga cuidado al utilizar la pantalla LCD en exteriores o cerca de ventanas.
- Evite ejercer presión sobre la pantalla, rayarla o colocar objetos sobre ésta, ya que esto puede dañarla.
- Al utilizar la pantalla LCD en un entorno frío, es posible que note sombras en la imagen, o que la pantalla LCD luzca más oscura que de costumbre. Esto no constituye una falla, ya que el funcionamiento de la pantalla se normalizará al restablecerse la temperatura.
- No deben permanecer imágenes estáticas en pantalla por períodos prolongados, ya que lo anterior podría dejar leves trazos en la pantalla de forma permanente.
- Es posible que se calienten algunas secciones de la pantalla LCD, lo cual es una característica normal. Sin embargo, si se calienta excesivamente alguna sección de la unidad, extraiga inmediatamente el adaptador AC del tomacorriente y póngase en contacto con nuestro servicio de asistencia técnica, llamando al 1-800-345-7669.

Adaptador AC

- Utilice solamente el adaptador AC suministrado, modelo SCPH-121. Tenga en cuenta que la alimentación mediante cualquier otro tipo de dispositivo (que incluye el adaptador AC suministrado con la consola PS one™, modelo SCPH-113) puede provocar incendios, descargas eléctricas o daños a la unidad.
- No conecte el adaptador AC a un transformador, ya que esto puede provocar un sobrecalentamiento o fallas de funcionamiento.
- Cuando no piense utilizar la pantalla LCD (para PS one™) durante mucho tiempo, desconecte el adaptador AC del tomacorriente.
- Al desconectar el cable de alimentación del tomacorriente, tire del enchufe mismo no del cable.
- Aunque la pantalla LCD se encuentre desactivada, no desconecte el adaptador AC de la pantalla LCD mientras el otro extremo del cable se halla conectado al tomacorriente.

Condensación de la humedad

Si traslada la pantalla LCD directamente desde una ubicación fría a una cálida, la humedad puede condensarse dentro de la unidad. Si se da lo anterior, es posible que la pantalla LCD no funcione adecuadamente. En este caso, deje la consola reposar durante algunas horas hasta que se haya evaporado la humedad. Si la pantalla LCD todavía no funciona adecuadamente, póngase en contacto con nuestro servicio de asistencia técnica, llamando al 1-800-345-7669.

Precauciones sobre las imágenes estáticas

Las imágenes estáticas sin movimiento, como los menús, pantallas de configuración o las imágenes paradas en pantalla, podrían dejar leves trazos de forma permanente en la pantalla del televisor, si se dejan durante mucho tiempo. Los televisores de proyección son más susceptibles que otros tipos de pantalla a presentar dicho efecto. No utilice la consola PS one™ de una manera que pueda producir este efecto.

Imanes de los altavoces

Los altavoces estéreo de la pantalla LCD están dotados de imanes, por lo que no deberá colocar objetos metálicos cerca de los altavoces. Además, mantenga alejados de los altavoces cintas o discos magnéticos, ya que de no hacerlo, podría perder información almacenada.

Manchas brillantes y oscuras en la pantalla

Podrían aparecer en ciertas partes de la pantalla manchas brillantes rojas, azules o verdes o manchas oscuras. Lo anterior es una característica normal ligada a las pantallas LCD, y no constituye una señal de falla de funcionamiento. Los paneles LCD se fabrican utilizando tecnología de alta precisión, con un éxito de 99.98% en el funcionamiento adecuado de los pixels. Sin embargo, existe en cada pantalla un pequeño número de pixels de iluminación constante o que se encuentran en los espacios intermedios. También es posible que, después de apagarla, permanezca en la pantalla por varios segundos una imagen distorsionada.

Tubos fluorescentes (retroiluminación)

Este producto usa tubos fluorescentes especialmente diseñados como dispositivos de

iluminación interna. Es posible que con el tiempo estos tubos fluorescentes se desgasten, así que si la pantalla pierde brillo, comienza a parpadear o no se ilumina, póngase en contacto con nuestro servicio de asistencia técnica, llamando al 1-800-345-7669.

Juegos

Ciertos juegos que usan controles en forma de pistolas o rifles para disparar a la pantalla no pueden utilizarse con este producto.

Cambio de ángulo del panel de pantalla

Al conectar la consola PS one™ a la pantalla LCD (para PS one™), puede ajustar la visualización dentro de la gama de ángulos que se muestran en el diagrama a la derecha. Si se aplica demasiada presión al panel de pantalla, podría ocasionarse daños a la pantalla LCD. Al cambiar el ángulo del panel de pantalla, tenga cuidado de no doblar demasiado este último. También cierre el panel de pantalla cuando no esté utilizando la pantalla LCD.

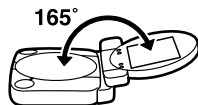

Cierre de la pantalla LCD

Al cerrar la pantalla LCD, cerciórese de que no haya nada entre la consola PS one™ y la pantalla LCD. También, cierre la cubierta del disco de la consola antes de cerrar la pantalla, ya que si cierra ambos productos al mismo tiempo, podría ocasionar daños a la pantalla.

Transporte de la pantalla LCD

Cerciórese de desconectar todos los cables de la pantalla LCD antes de transportar dicha unidad. Si deja caer la pantalla LCD, podría ocasionar lesiones personales o daños a la pantalla.

Limpieza de la pantalla LCD

Por razones de seguridad, antes de limpiar la pantalla LCD, desenchufe el adaptador AC del tomacorriente.

Limpieza del exterior

- No utilice diluyentes de pintura u otros productos químicos para limpiar el exterior de la pantalla LCD, ya que dichos productos podrían dañar éste último. Si utiliza un paño de limpieza disponible comercialmente, siga las instrucciones de uso suministradas con el mismo.
- Si el exterior de la pantalla LCD se ensucia, humedezca un paño suave en una solución detergente diluida con agua, exprima bien el paño para eliminar el exceso de líquido, limpie la zona afectada del exterior y, para finalizar, pase un paño seco.

Limpieza de la pantalla

- A menos que sea necesario por razones de limpieza, evite tocar la pantalla, ya que podría dañarla.
- No utilice un paño húmedo para limpiar la pantalla. Si penetra agua en el interior, se podría dañar la pantalla LCD.
- Si la pantalla se ensucia, limpie la superficie de la pantalla con un paño suave y seco.

Compruebe que dispone de los siguientes elementos:

- **Pantalla LCD (para PS one™) (1)**

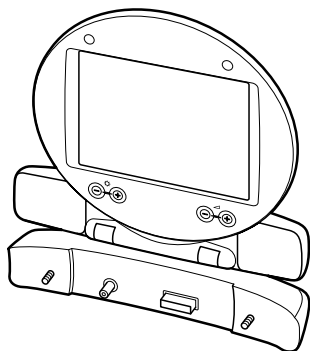

- **Adaptador AC (1)**

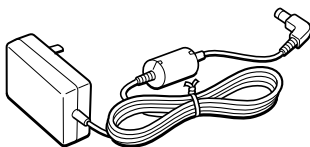

- **Manual de instrucciones (1)**

Si faltara algún elemento, póngase en contacto con nuestro servicio de asistencia técnica, llamando al 1-800-345-7669.

Pantalla LCD (para PS one™)

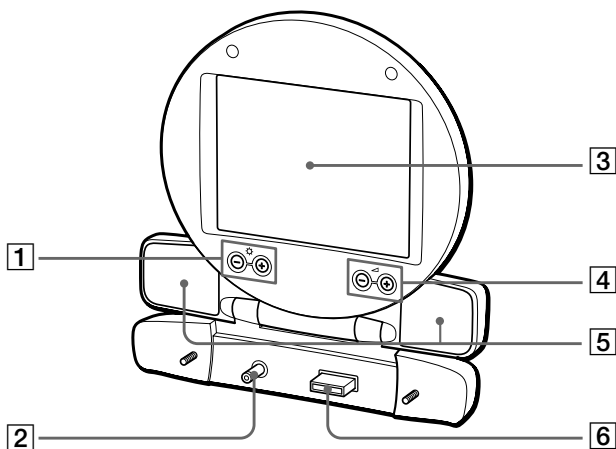

Lado frontal

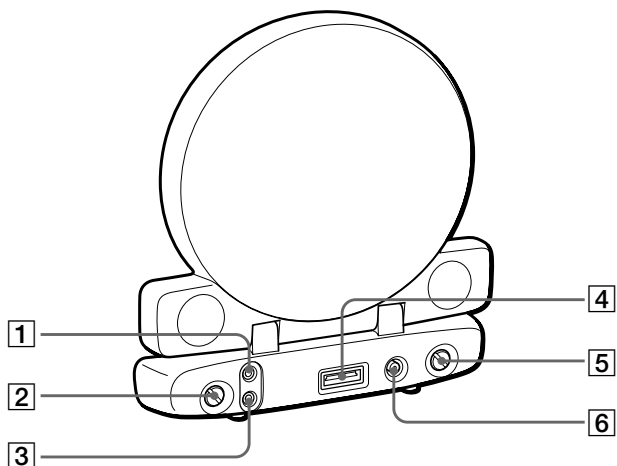

- 1 Botones ☀ (brillo) -/+
- 2 Conector de alimentación
- 3 Pantalla
- 4 Botones ▽ (volumen) -/+
- 5 Altavoces estéreo
- 6 Conector AV MULTI

Lado trasero



- 1 Enchufe AV IN
- 2 Tornillo de fijación
- 3 Enchufe  (auriculares)
- 4 Conector AV MULTI OUT
- 5 Tornillo de fijación
- 6 Conector  DC IN 7.5V

Adaptador AC

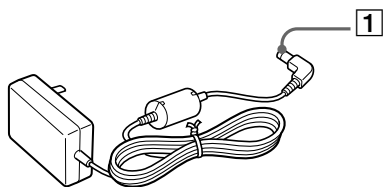

1 Conector DC 7.5V

⚡ Advertencia

Por razones de seguridad, no conecte el adaptador AC a la pantalla LCD (para PS one™) hasta haber finalizado la conexión de la pantalla a la consola PS one™.

Nota

Despegue la lámina protectora de la pantalla antes de su utilización.

1 Conecte la pantalla LCD a la consola PS one™.

Acople la pantalla LCD a la consola PS one™ de manera que el conector AV MULTI y el conector de alimentación de la pantalla LCD coincidan con el conector AV MULTI OUT y el conector ⚡ DC IN 7.5V de la consola respectivamente.

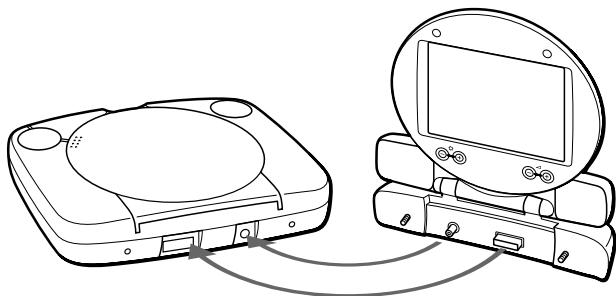

2 Apriete los tornillos de fijación situados en la parte trasera de la pantalla LCD utilizando una moneda.

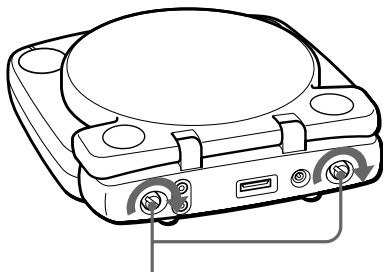

Tornillos de fijación

Notas

- No utilice un destornillador para apretar los tornillos de fijación.
- No apriete los tornillos con demasiada fuerza, ya que puede dañar los tornillos o la consola.

- 3** Inserte el conector DC 7.5V del adaptador AC suministrado en el conector  DC IN 7.5V de la parte trasera de la pantalla LCD (para PS one™) y enchufe el adaptador AC en el tomacorriente.

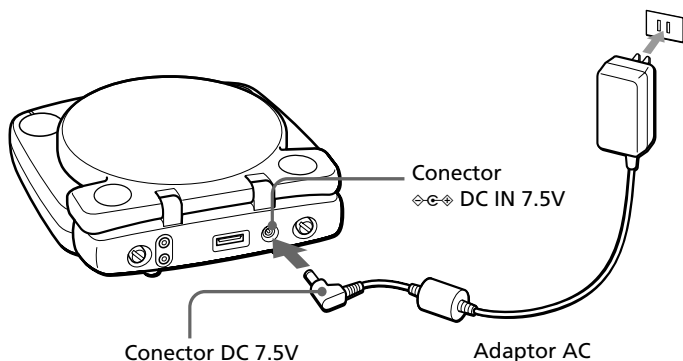

Advertencia

- Utilice solamente el adaptador AC suministrado, modelo SCPH-121. Tenga en cuenta que la alimentación mediante cualquier otro tipo de dispositivo (que incluye el adaptador AC suministrado con la consola PS one™, modelo SCPH-113) puede provocar incendios, descargas eléctricas o daños a la unidad.

Notas

- Cerciórese de que el conector DC 7.5V se encuentra firmemente insertado en el conector  DC IN 7.5V de la pantalla LCD. Si el conector DC 7.5V se afloja durante su uso, puede causar daños a la pantalla LCD.
- Sitúe la consola y los cables de conexión fuera de las áreas de tránsito o donde no corran el riesgo de quedar atrapados en otros objetos.

Puede jugar con la consola PS one™ utilizando la pantalla LCD (para PS one™).

La pantalla LCD se enciende automáticamente cuando la consola PS one™ se pone en marcha. Si desea obtener instrucciones sobre el manejo de la consola PS one™, consulte el manual de instrucciones de la misma.

Ajuste del brillo de la pantalla

Puede regular el brillo de la pantalla mediante los botones ☀ (brillo) -/+ situados en el panel de pantalla. Puede ver el nivel de configuración en la pantalla.

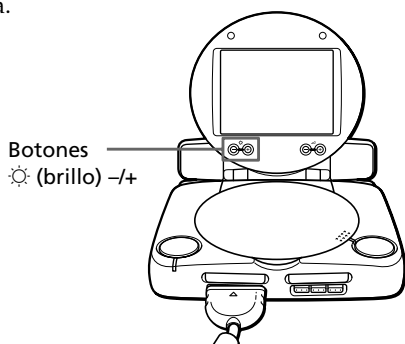

Ajuste del volumen

Puede regular el volumen tanto de los altavoces integrados como de los auriculares (vendidos por separado) mediante los botones ▲ (volumen) -/+ situados en el panel de pantalla. Puede ver el nivel de configuración en la pantalla.

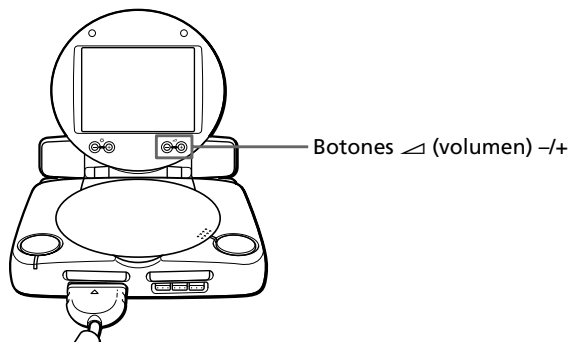

La pantalla LCD (para PS one™) le da la opción de utilizar auriculares (vendidos por separado).

Conecte los auriculares al enchufe  (auriculares) en la parte trasera de la pantalla LCD. Si es necesario, ajuste el volumen pulsando los botones (volumen) -/+ . Para obtener más información, consulte “Ajuste del volumen” (página 20).

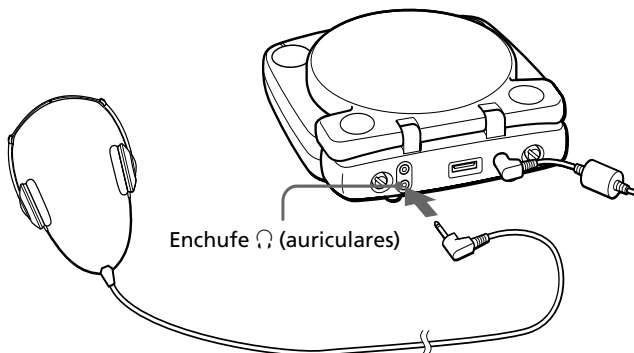

Nota

Al utilizar los auriculares con la pantalla LCD, baje al mínimo el volumen antes de ponerse los auriculares. Al comenzar el juego o la reproducción del CD audio, aumente el volumen al nivel deseado.

Puede jugar con la consola PS one™ utilizando la pantalla del televisor incluso cuando una pantalla LCD (para PS one™) esté conectada a la consola.

Si la pantalla LCD está conectada a la consola PS one™, puede utilizar el conector AV MULTI OUT de la parte trasera de la pantalla LCD para conectar la consola al televisor mediante el cable AV (audio/vídeo integrado) suministrado con la consola.

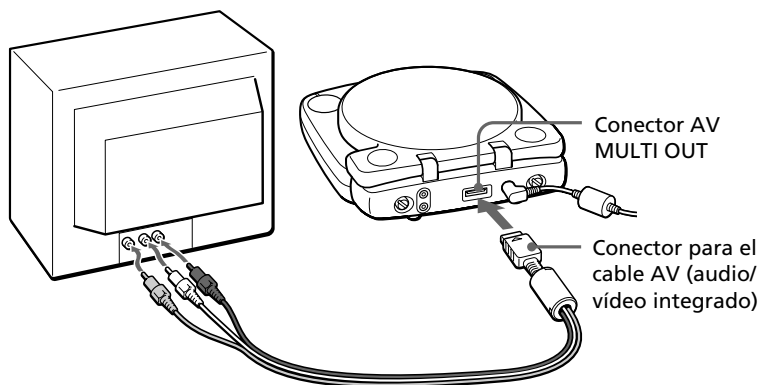

Cable AV (audio/vídeo integrado)
(suministrado con la consola PS one™)

Método de conexión

Para obtener instrucciones para conectar la consola al televisor, consulte los manuales de instrucciones tanto de la consola PS one™ como del televisor.

Puede ver imágenes de cámaras de vídeo u otros dispositivos en la pantalla LCD (para PS one™). Conecte el dispositivo a la consola PS one™ mediante un cable AV (vendido por separado) conectado al enchufe AV IN de la parte trasera de la pantalla LCD. Elija el cable AV apropiado para los enchufes de salida AV del dispositivo y conéctelo como se muestra en el siguiente diagrama:

Al enchufe de salida AV (mini enchufe) de una cámara de vídeo o cámara digital

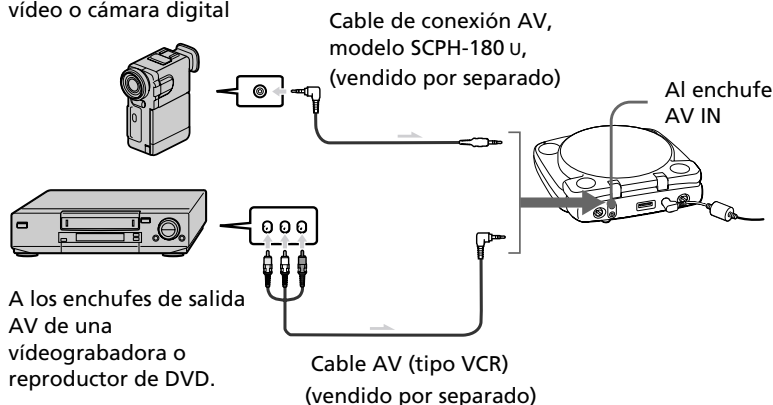

Si utiliza un cable AV, la pantalla LCD automáticamente detecta las señales procedentes del dispositivo conectado. Para ver las imágenes, basta con iniciar la reproducción en el dispositivo.

Notas

- Los vídeos que se reproduzcan en un dispositivo conectado a la consola PS one™ no se pueden ver en la pantalla del televisor incluso si éste está conectado a la consola mediante la pantalla LCD.
- El enchufe que se muestra en el diagrama de la derecha coincide con la diagramación de señales AV del enchufe AV IN (mini enchufe) en la parte trasera de la pantalla LCD. La diagramación de señales podría variar según el dispositivo o cable que se haya conectado. En ciertos casos, aun si se conecta un dispositivo siguiendo el diagrama de arriba, es posible que la señal no se transmita correctamente. Para obtener información detallada sobre la diagramación de señales del dispositivo que desee conectar, consulte las instrucciones de uso de dicho dispositivo.

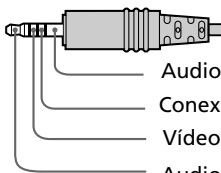

Audio (canal derecho)
 Conexión a tierra
 Vídeo
 Audio (canal izquierdo)

Revise esta sección si tiene problemas en hacer funcionar la pantalla LCD (para PS one™).

- ① Si experimenta cualquiera de las dificultades siguientes, trate de solucionar el problema utilizando esta guía de solución de problemas antes de solicitar la reparación de este producto. Consulte también el apartado de solución de problemas del manual de instrucciones de la consola PS one™. Si el problema persiste, póngase en contacto con nuestro servicio de asistencia técnica, llamando al 1-800-345-7669.
- ② Compruebe que el adaptador AC esté conectado a la consola y al tomacorriente.

Síntomas

Alimentación

La pantalla LCD no se enciende.

- ➔ Conecte el adaptador AC a la pantalla LCD firmemente.
- ➔ Utilice sólo el adaptador AC, modelo SCPH-121, suministrado.

Imagen

La imagen aparece distorsionada.

- ➔ Limpie el disco.
- ➔ Cerciórese de que el disco no esté dañado.
- ➔ Sitúe la unidad en una superficie sólida y estable.

Sonido

Ausencia de sonido

- ➔ Los auriculares pueden estar conectados a la pantalla LCD. Si desea escuchar el sonido a través de los altavoces, desconecte los auriculares de la pantalla LCD.
- ➔ Es posible que los auriculares no estén adecuadamente conectados a la pantalla LCD. Conecte firmemente los auriculares al enchufe  (auriculares) de la parte trasera de la pantalla LCD.
- ➔ Ajuste el volumen.

Sonido de mala calidad

- ➔ Limpie el disco.
- ➔ Cerciórese de que el disco no esté dañado.
- ➔ Sitúe la unidad en una superficie sólida y estable.

Ninguna imagen ni sonido proviene del dispositivo conectado.

- ➔ Cerciórese de que las dos extremidades del cable AV estén correctamente conectadas a los aparatos correspondientes.
- ➔ Cerciórese de tener el cable AV adecuado para los enchufes de salida AV del dispositivo conectado. Para obtener más información, consulte "Conexión de un equipo de vídeo a la pantalla LCD" (página 23).

General

Requisitos de alimentación

Adaptador AC: 7.5 V DC
(120 V AC, 60 Hz)

Consumo de energía

6.8 W (No incluye la energía consumida por la consola PS one™.)

Dimensiones (aprox.)

182 × 186 × 34 mm (an/al/f)
(7 1/8 × 7 1/4 × 1 1/4 pulgadas)
(Las dimensiones incluyen los puntos más salientes.)

Peso (aprox.)

335 g (12 oz)

Temperatura de funcionamiento

5°C a 35°C (41°F a 95°F)

Tamaño de imagen (aprox.)

4 × 3 pulg. (102 × 76 mm) (al/an)
5 pulg. (127 mm) (en diagonal)

Pantalla

Panel transparente TN LCD

Sistema de controladores

Sistema de matriz activa TFT

Altavoces

40 × 28.5 (1 1/2 × 1 1/8 pulgadas)
tipo 1.0 W

Entradas/salidas

Entradas

Enchufe AV IN (mini enchufe)
Conector  DC IN 7.5V

Salidas

Conector AV MULTI OUT
Enchufe  (auriculares) (mini enchufe estéreo de 3.5 mm)
0.1 W (EIAJ/32 ohmios)
(salida de alimentación continua RMS)

Accesorios suministrados

Consulte la página 14.

Accesorios opcionales

SCPH-170 U Adaptador para automóvil
(para PS one™)

SCPH-180 U Cable de conexión AV

El diseño y las especificaciones están sujetos a cambios sin previo aviso.

Sony Computer Entertainment America (SCEA) garantiza al comprador original que este producto (el equipo y los accesorios suministrados) deberán estar libres de defectos en los materiales y en la fabricación por un periodo de noventa (90) días a partir de la fecha de compra (el "Periodo de la Garantía"). Si se determina que este producto está defectuoso durante el Periodo de la Garantía, SCEA acepta ya sea reparar o reemplazar el producto SCEA. Usted debe llamar al 1-800-345-7669 para recibir instrucciones sobre cómo obtener los servicios de reparación o reemplazo.

ESTA GARANTÍA NO DEBE APLICARSE SI EL APARATO (a) ES UTILIZADO CON UN PRODUCTO QUE NO SEA VENDIDO O NO TENGA EL PERMISO DE SCEA (INCLUYENDO, PERO NO LIMITADO A, DISPOSITIVOS SIN LICENCIA QUE SIRVAN PARA REALIZAR LOS JUEGOS, CONTROLES, ADAPTADORES Y DISPOSITIVOS DE SUMINISTRO DE ENERGÍA) O CON UN PRODUCTO QUE DE ALGUNA MANERA NO SEA COMPATIBLE CON ESTE PRODUCTO; (b) SEA USADO PARA PROPÓSITOS COMERCIALES (INCLUYENDO RENTARLO) O SEA MODIFICADO O ALTERADO; (c) SEA DAÑADO POR ACTOS DE DIOS, SEA SUJETO A UN MAL USO, ABUSO, NEGLIGENCIA, ACCIDENTE, DESGASTO Y DESTROZO, USO IRRAZONABLE, O POR OTRA CAUSA QUE NO ESTÉ RELACIONADA A MATERIALES O FABRICACIÓN DEFECTUOSOS; (d) EL NÚMERO DE SERIE HAYA SIDO ALTERADO, BORRADO O REMOVIDO; (e) SI LA ETIQUETA DE GARANTÍA HA SIDO REMOVIDA DE LA CONSOLA. ESTA GARANTÍA NO CUBRE PRODUCTOS ADQUIRIDOS CON DEFECTOS BAJO EL CONOCIMIENTO DEL COMPRADOR, TAMPOCO CUBRE LOS ARTÍCULOS DE CONSUMO QUE SE UTILICEN CON EL PRODUCTO (TALES COMO PILAS).

EL COMPROBANTE DE COMPRA COMO UN RECIBO O FACTURA ES LA EVIDENCIA DE QUE LA UNIDAD SE ENCUENTRA CUBIERTA BAJO EL PERIODO DE GARANTÍA, ÉSTA DEBE PRESENTARSE PARA OBTENER LOS SERVICIOS DE GARANTÍA.

LA REPARACIÓN O REEMPLAZO COMO SE OFRECE EN ESTA GARANTÍA, ES EL RECURSO EXCLUSIVO DEL CONSUMIDOR. CUALQUIER GARANTÍA IMPLÍCITA QUE SE APLIQUE, INCLUYENDO GARANTÍAS COMERCIALES Y AJUSTES PARA UN PROPÓSITO EN PARTICULAR, ESTÁN LIMITADAS A LA DURACIÓN DE ESTA GARANTÍA. EN NINGÚN CASO SCEA SERÁ RESPONSABLE POR DAÑOS EMERGENTES O INCIDENTALES AL ROMPER CUALQUIER GARANTÍA EXPRESA O IMPLÍCITA SOBRE ESTE PRODUCTO. ALGUNOS ESTADOS O PROVINCIAS NO PERMITEN LIMITACIONES SOBRE LA DURACIÓN DE UNA GARANTÍA IMPLÍCITA Y ALGUNOS ESTADOS NO PERMITEN LA EXCLUSIÓN O LIMITACIÓN DE DAÑOS EMERGENTES O INCIDENTALES, DE MANERA QUE LAS LIMITACIONES O EXCLUSIONES ANTERIORES PUEDEN NO SER APLICABLES A USTED.

Esta garantía le da a usted derechos legales específicos; usted puede también tener otros derechos que pueden variar de estado a estado y de provincia a provincia. Esta garantía es válida únicamente en los Estados Unidos y en Canadá.





“” and “PlayStation” are registered trademarks and “PS one” is a trademark of Sony Computer Entertainment Inc.

“SONY” and “” are registered trademarks of Sony Corporation.

“” et “PlayStation” sont des marques déposées et “PS one” est une marque commerciale de Sony Computer Entertainment Inc.

“SONY” et “” sont des marques déposées de Sony Corporation.

“” y “PlayStation” son marcas comerciales registradas de Sony Computer Entertainment Inc. y “PS one” es una marca comercial de la misma sociedad.

“SONY” y “” son marcas comerciales registradas de Sony Corporation.