

XBOX COMMUNICATOR  
COMMUNICATEUR XBOX  
XBOX COMMUNICATOR

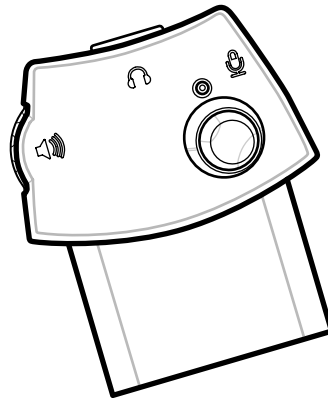

**XBOX™**  
COMPATIBLE

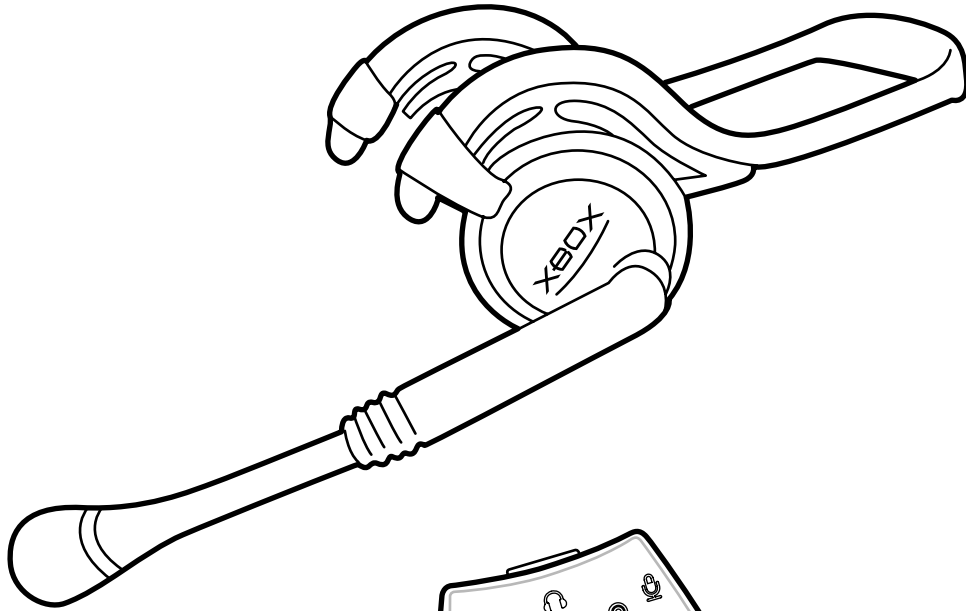



XBOX

INSTRUCTION MANUAL

XBOX COMMUNICATOR

### **Important!**

Before using this product, read the Xbox Instruction Manual for important safety information and health warnings. **Please retain both the Xbox Instruction Manual and this manual for future reference.** The limited warranty covering this Xbox Communicator is contained in the Xbox Instruction Manual.

### **Safety During Normal Operations**

#### **Warning: Hearing Loss Potential Due to High Volume Default on Headphones.**

Before plugging in or using either headset or speakers, direct away from ears to test volume. The Xbox Communicator automatically sets the console's default volume to the last setting. This volume default setting will still exist even if the Xbox console is restarted, or if the Xbox Communicator system is shut off or disconnected. Failure to heed this warning could result in temporary or permanent hearing loss or impairment to you or other users.

### **Copyright**

Information in this document, including URL and other Internet Web site references, is subject to change without notice. Unless otherwise noted, the example companies, organizations, products, domain names, e-mail addresses, logos, people, places and events depicted herein are fictitious, and no association with any real company, organization, product, domain name, e-mail address, logo, person, place or event is intended or should be inferred. Complying with all applicable copyright laws is the responsibility of the user. Without limiting the rights under copyright, no part of this document may be reproduced, stored in or introduced into a retrieval system, or transmitted in any form or by any means (electronic, mechanical, photocopying, recording, or otherwise), or for any purpose, without the express written permission of Microsoft Corporation.

Microsoft may have patents, patent applications, trademarks, copyrights, or other intellectual property rights covering subject matter in this document. Except as expressly provided in any written license agreement from Microsoft, the furnishing of this document does not give you any license to these patents, trademarks, copyrights, or other intellectual property.

© 2003 Microsoft Corporation. All rights reserved.

Microsoft, Xbox, and the Xbox logos are either registered trademarks or trademarks of Microsoft Corporation in the United States and/or other countries.

The names of actual companies and products mentioned herein may be the trademarks of their respective owners.

Congratulations on your purchase of the Xbox Communicator, a revolutionary console game device created to bring the power and ease of voice to your games. This manual provides setup instructions and troubleshooting tips to ensure a quick and easy installation. Use the Xbox Communicator with your Xbox™ Video Game System from Microsoft, and experience the power voice can bring to your voice-enabled games!

## FEATURES

### Online talk:

The Xbox Communicator lets you talk with other players while in an online game. Use your Xbox Communicator to chat with other gamers, plan strategies with your teammates, or taunt your enemies!

### Voice commands:

Use your voice to control actions within your game! Simply press a button on your Xbox Controller, say the name of the action, and watch it occur within your game.

## COMPATIBILITY

The Xbox Communicator works exclusively with the Xbox Video Game System, and requires voice-enabled Xbox-compatible games to operate.

Not all Xbox-compatible games feature online talk capability. Talk is a feature of all games that can be played online. Look for the following logo on the package of a game, which means that the game supports online talk with the Xbox Communicator: 

Voice is a feature that may be present in either online or offline games, but not all Xbox-compatible games feature voice command capability.

**STEP 1: CONNECT THE COMMUNICATOR MODULE**

Connecting your Xbox Communicator is easy: simply insert the module into the Xbox Controller expansion slot as shown below.

**Note:** Make sure you insert the module into the top expansion slot of the controller.

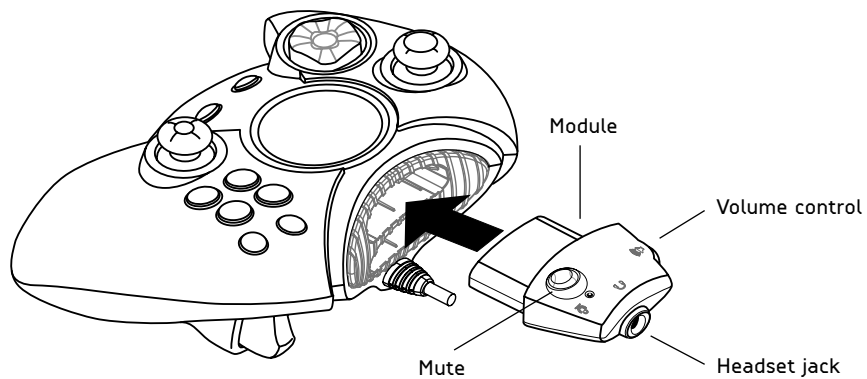
**STEP 2: CONNECT YOUR HEADSET**

Next, insert the headset plug into the side of the Xbox Communicator module.

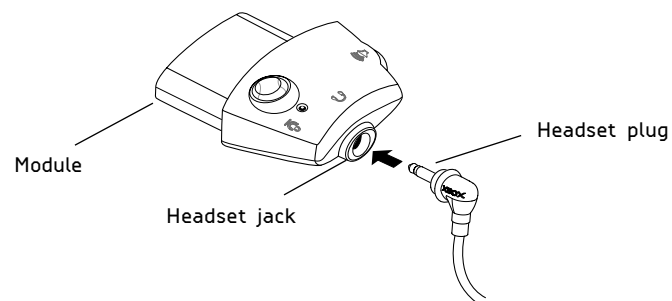

**STEP 3: PUT ON YOUR HEADSET**

Correct placement for the headset and microphone is critical for the success of your Xbox Communicator. Make sure the headset **goes around the back of your head**. Do not place the headset over the top of your head.

Position the microphone about one inch (2.54 cm) from your mouth, and off to one side. This will ensure that your microphone doesn't transmit your breathing into a chat session.

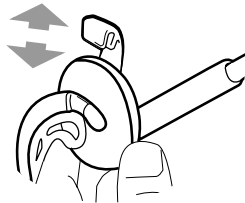
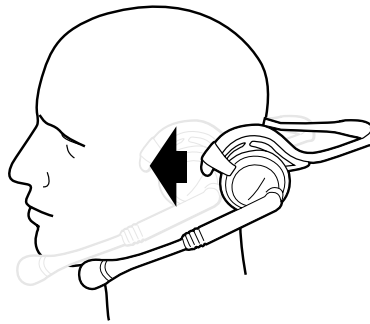

You may remove the microphone/earpiece and reattach it on either the left or right side of the headset.

**STEP 4: START YOUR GAME!**

Press the mute button on the module to turn off the microphone. If the light next to the mute button glows green, the microphone is on, and your voice may be transmitted. If the light next to the mute button glows red, the microphone is off, allowing you to converse privately with others in the room without transmitting your voice.

Adjust the listening volume of the headset by rotating the volume control knob. Look for more information on how to configure and use the Xbox Communicator within the instructions for each individual voice-enabled Xbox game.



## TROUBLESHOOTING

If you encounter difficulties installing or using your Xbox Communicator, try the following troubleshooting tips:

**Problem:** The green light on the Xbox Communicator module is not illuminated.

**Solution:** Make sure that your Xbox Communicator module is correctly inserted into the top Xbox Controller expansion slot. Also make sure the Xbox Controller is connected to the Xbox console securely.

**Problem:** Voice commands aren't working within your game.

**Solution:** Not all games include voice command capability. Check the instruction manual for the particular game title to make sure that it is compatible with the Xbox Communicator.

**Problem:** Online talk isn't working within your game.

**Solution:** Not all games can be played online. Check the manual for the particular game to make sure that it supports online play. Look for the following logo on your game box, to denote that online talk works with your game:



**Problem:** The headset isn't working.

**Solution:** Make sure you have the headset cord plugged into the Xbox Communicator module securely. Also, make sure the green light on the module is lit, and check to see that the game you are playing supports talk or voice commands. If you cannot hear any sound from the headset, try adjusting the volume using the volume control on the Xbox Communicator module.

Should problems persist, do not attempt to take apart, service, or modify the Xbox Communicator or Xbox console in any way. Doing so could present the risk of serious injury or death from electric shock or fire, and it will void your warranty. Please see [www.xbox.com](http://www.xbox.com) or call the Microsoft Xbox Customer Support number:

United States and Canada: 1-800-4MY-XBOX (1-800-469-9269)

Mexico: 001 866 745 83 12

TTY users (requires special equipment for hard of hearing):

United States and Canada: 1-866-740-9269 or 425-635-7102

Mexico: 001 866 251 26 21

## Regulatory Information

Declaration of Conformity

Trade Name: Microsoft Corp.

Responsible Party: Microsoft Corporation

Address: Xbox Customer Care

One Microsoft Way

Redmond, WA, 98052 U.S.A.

Telephone No.: 1-800-4MY-XBOX

This is a Class B product based on the standard of the Voluntary Control Council for Interference from Information Technology Equipment (VCCI). If this is used near a radio or television receiver in a domestic environment, it may cause radio interference. Install and use the equipment according to the instruction manual.

United States radio and TV interference regulations

This device complies with Part 15 of the FCC Rules. Operation is subject to the following two conditions: (1) this device may not cause harmful interference, and (2) this device must accept any interference received, including interference that may cause undesired operation.

The Microsoft hardware device(s) that accompanies this software can radiate radio frequency (RF) energy. If not installed and used in strict accordance with the instructions given in the printed documentation, the device may cause harmful interference with radio and TV reception. Any cable that is connected to the device must be a shielded cable that is properly grounded.

This equipment has been tested and found to comply with the limits for a Class B digital device, pursuant to part 15 of the FCC Rules. These limits are designed to provide reasonable protection against harmful interference in a residential installation. This equipment generates, uses and can radiate radio frequency energy and, if not installed and used in accordance with the instructions, may cause harmful interference to radio communications. However, there is no guarantee that interference will not occur in a particular installation. If this equipment does cause harmful interference to radio or television reception, which can be determined by turning the equipment off and on, the user is encouraged to try to correct the interference by one or more of the following measures:

- Reorient or relocate the receiving antenna.
- Increase the separation between the equipment and receiver.
- Connect the equipment into an outlet on a circuit different from that to which the receiver is connected.
- Consult the dealer or an experienced radio/TV technician for help.

**Note:** Any changes or modifications not expressly approved by Microsoft could void the user's authority to operate this device.

Tested to comply with FCC standards. For home and office use. Model Number: Z06-00001.

This Class B digital apparatus complies with Canadian ICES-003. Cet appareil numérique de la classe B est conforme à la norme NMB-003 du Canada.



## Important !

Avant d'utiliser ce produit, consultez le manuel d'instructions Xbox pour connaître les informations importantes relatives à la sécurité et aux avertissements sur la santé. **Conservez le manuel d'instructions Xbox et ce manuel pour référence ultérieure.** La garantie limitée du communicateur Xbox se trouve dans le manuel d'instructions Xbox.

## Sécurité au cours de l'utilisation

### **Avertissement : un volume par défaut trop élevé du casque peut entraîner une perte de l'acuité auditive.**

Avant de brancher ou d'utiliser le casque ou les haut-parleurs, testez-en le volume de loin. Le communicateur Xbox définit le volume par défaut de la console selon le dernier réglage effectué. Le volume par défaut est conservé même si vous redémarrez la console Xbox ou si le système du communicateur Xbox est éteint ou débranché. À défaut de tenir compte de cet avertissement, vous ou d'autres utilisateurs pourriez souffrir d'une perte ou d'une déficience auditive temporaire ou permanente.

## Droits d'auteur

Les informations contenues dans le présent document, y compris les URL et autres références à des sites Web, peuvent faire l'objet de modifications sans préavis. Sauf indication contraire, les entreprises, organismes, produits, noms de domaine, adresses électroniques, logos, personnes, lieux et événements figurant dans ce manuel sont fictifs et sans quelconque rapport, intentionnel ou implicite, avec une entreprise, un organisme, un produit, un nom de domaine, une adresse électronique, un logo, une personne, un lieu ou un événement réels. L'utilisateur est tenu d'observer la réglementation relative aux droits d'auteur, applicable dans son pays. Sans limitation des droits d'auteur, aucune partie de ce document ne peut être reproduite, stockée ni introduite dans un système de restitution, ou transmise à quelque fin, par quelque moyen que ce soit (électronique, mécanique, photocopie, enregistrement ou autre) ou dans un but quelconque, sans la permission expresse et écrite de Microsoft Corporation.

Microsoft peut détenir des brevets, avoir déposé des demandes d'enregistrement de brevets ou être titulaire de marques, droits d'auteur ou autres droits de propriété intellectuelle portant sur tout ou partie des éléments qui font l'objet du présent document. Sauf stipulation expresse contraire d'un contrat de licence écrit de Microsoft, la fourniture de ce document n'a pas pour effet de vous concéder une licence sur ces brevets, marques, droits d'auteur ou autres droits de propriété intellectuelle.

© 2003 Microsoft Corporation. Tous droits réservés.

Microsoft, Xbox et les logos Xbox sont des marques de commerce ou des marques déposées de Microsoft Corporation aux États-Unis et/ou dans d'autres pays.

Les noms de sociétés et de produits réels mentionnés dans ce manuel peuvent être des marques de commerce de leurs propriétaires respectifs.



Félicitations ! Vous venez d'acheter le communicateur Xbox, le périphérique de console de jeu révolutionnaire conçu pour intégrer la puissance de la voix à vos jeux. Ce manuel fournit les instructions d'installation et les astuces de dépannage pour assurer une installation rapide et facile de votre communicateur Xbox. Utilisez le communicateur Xbox avec la console de jeu vidéo Xbox™ de Microsoft et découvrez la puissance que le son peut apporter à vos jeux.

## FONCTIONNALITÉS

### Bavardage en ligne :

Le communicateur Xbox vous permet de bavarder avec d'autres joueurs pendant une partie en ligne. Utilisez votre communicateur Xbox pour discuter avec vos adversaires, mettre en place vos stratégies avec vos équipiers ou défier vos ennemis !

### Commandes vocales :

Contrôlez vos actions par la voix pendant une partie. Appuyez simplement sur une touche de la manette de jeu Xbox, prononcez l'action à exécuter et observez le résultat !

## COMPATIBILITÉ

Le communicateur Xbox fonctionne exclusivement avec la console de jeu vidéo Xbox et exige des jeux compatibles Xbox dotés de fonctions vocales.

Les jeux compatibles Xbox ne disposent pas tous de fonctions de bavardage en ligne. Le bavardage est une fonction pouvant être utilisée lors de parties en ligne. Recherchez le logo suivant sur la boîte d'un jeu, qui indique que vous pourrez utiliser la fonction de bavardage en ligne avec le communicateur Xbox : 

La fonction Son peut être disponible dans les jeux en ligne ou hors ligne. Néanmoins, les jeux compatibles Xbox ne disposent pas tous de cette fonction.

**ÉTAPE 1 : CONNEXION DU MODULE COMMUNICATEUR**

La connexion du communicateur Xbox est simple : insérez le module dans le port d'extension de la manette de jeu comme il est illustré ci-dessous.

**Remarque :** assurez-vous d'insérer le module dans le port d'extension supérieur de la manette.

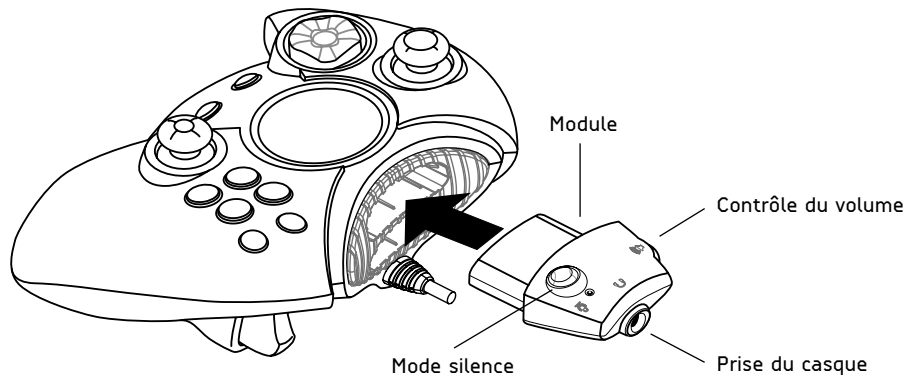
**ÉTAPE 2 : CONNEXION DU CASQUE**

Maintenant, insérez la prise du casque sur le côté du module communicateur Xbox.

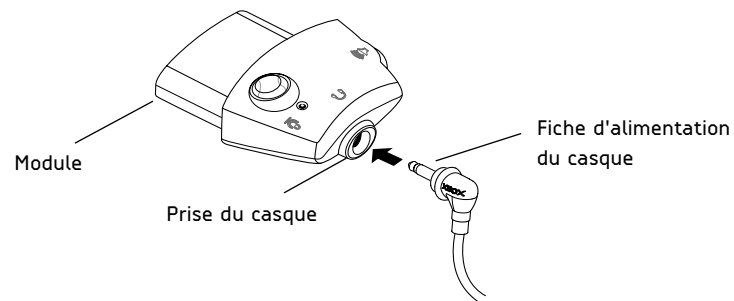

ÉTAPE 3 : MISE EN PLACE DU CASQUE

Il est important de mettre bien en place le casque ainsi que le micro pour que le communicateur Xbox fonctionne correctement. **Assurez-vous que le casque enserre bien l'arrière de votre tête.** Ne placez pas le casque sur le dessus de votre tête.

Positionnez le micro à 2,5 cm environ sur le côté de votre bouche. Ainsi, vos interlocuteurs n'entendront pas votre souffle lors d'une session de bavardage.

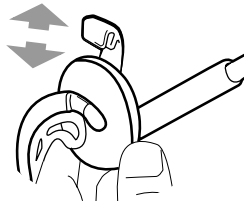
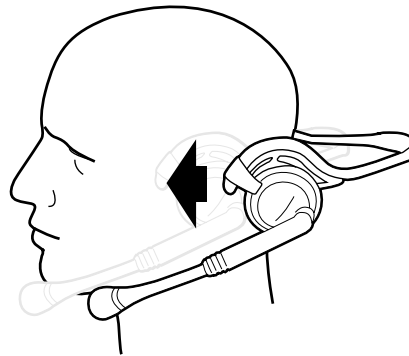

Vous pouvez retirer le micro et l'oreillette et les refixer sur le côté gauche ou droit du casque.

ÉTAPE 4 : DÉBUT DE LA PARTIE

Pour fermer le micro, appuyez sur le bouton Mode silence du module. Si le témoin à côté du bouton Mode silence est vert, le micro fonctionne et transmet ainsi votre voix. Si le témoin à côté du bouton Mode silence est rouge, le micro est fermé. Votre voix n'étant plus transmise, vous pouvez avoir une conversation privée avec d'autres personnes dans la pièce.

Pour régler le volume du casque, tournez tout simplement le bouton de contrôle du volume. Pour plus d'informations sur la configuration et l'utilisation du communicateur Xbox, reportez-vous aux instructions de chaque jeu Xbox disposant de fonctions vocales

## DÉPANNAGE

Si l'installation ou l'utilisation du communicateur Xbox vous pose des problèmes, voici quelques astuces de dépannage :

**Problème** : le témoin vert du module communicateur Xbox ne s'allume pas.

**Solution** : assurez-vous que le module communicateur Xbox est correctement inséré dans le port d'extension supérieur de la manette de jeu. Vérifiez également que la manette de jeu est correctement connectée à la console Xbox.

**Problème** : les commandes vocales ne fonctionnent pas au cours du jeu.

**Solution** : les jeux ne disposent pas tous de fonctions de commande vocale. Vérifiez le manuel d'instructions du jeu pour vous assurer de sa compatibilité avec le communicateur Xbox.

**Problème** : la fonction de bavardage en ligne ne fonctionne pas avec votre jeu.

**Solution** : les jeux ne peuvent pas tous fonctionner en ligne. Reportez-vous au manuel du jeu pour vous assurer qu'il fonctionne en ligne. Recherchez le logo suivant sur la boîte du jeu, qui indique que la fonction de bavardage en ligne fonctionne avec votre jeu:



**Problème** : le casque ne fonctionne pas.

**Solution** : assurez-vous que la fiche du casque est bien branchée dans le module du communicateur Xbox. En outre, vérifiez que le témoin vert du module est allumé et que votre jeu prend en charge la fonction de bavardage en ligne ou les commandes vocales. Si aucun son ne sort du casque, essayez de régler le son en utilisant la commande du volume située sur le module communicateur Xbox.

Si les problèmes persistent, n'essayez en aucun cas de démonter, réparer ou modifier le communicateur Xbox ou la console Xbox. Toute tentative de ce genre risquerait de provoquer des blessures graves ou d'entraîner la mort par électrocution. Votre garantie serait par ailleurs annulée. Rendez-vous sur [www.xbox.com](http://www.xbox.com) ou appelez le support technique Microsoft Xbox :

États-Unis et Canada :1-800-4MY-XBOX  
(1 800 469-9269)

Mexique :001 866 745 83 12

Utilisateurs de téléscripteur (équipement spécial requis) :

États-Unis et Canada :1-866-740-9269 ou  
425-635-7102

Mexique :001 866 251 26 21

## Information sur la réglementation

Déclaration de conformité

Nom commercial : Microsoft Corp.

Responsable : Microsoft Corporation

Adresse : Xbox Customer Care

One Microsoft Way

Redmond, WA, 98052 États-Unis

Téléphone : 1 800 4MY-XBOX

Ce produit de classe B a été déclaré conforme à la norme du VCCI (Voluntary Control Council for Interference from Information Technology Equipment). Il peut brouiller les ondes radio s'il est utilisé à proximité d'un récepteur radio ou d'un téléviseur dans un environnement résidentiel. Lire le manuel d'instructions avant d'installer ou d'utiliser l'équipement.

Réglementation américaine sur les interférences radio et en télévision

Cet équipement est conforme à l'article 15 des règlements de la FCC. Son fonctionnement est soumis aux deux conditions suivantes : (1) cet équipement ne doit pas provoquer d'interférences nuisibles et (2) doit accepter toutes les interférences reçues, y compris celles qui pourraient nuire à son bon fonctionnement.

Le périphérique accompagnant ce matériel Microsoft peut générer une énergie radiofréquence (RF). S'il n'est pas installé et utilisé en respectant complètement les instructions spécifiées dans la documentation imprimée, le périphérique peut entraîner des interférences nuisibles à la réception radio ou télévisuelle. Tout cordon relié au périphérique doit être blindé et correctement mis à la terre.

Cet équipement a été testé et reconnu conforme aux normes relatives au matériel informatique de classe B, fixées par l'article 15 des règlements de la FCC et destinées à assurer une protection suffisante contre les interférences dans une installation résidentielle. Cet équipement génère, utilise et peut émettre des fréquences radio qui, en cas d'utilisation et d'installation non conformes aux instructions fournies, peuvent être à l'origine d'interférences dans la réception des postes de radio et de télévision. Toutefois, ces précautions ne garantissent pas qu'aucune interférence radioélectrique ne se produira dans une installation particulière. Si cet équipement provoque des interférences dans la réception des postes de radio et de télévision, ce qui peut être déterminé en l'allumant puis en l'éteignant, l'utilisateur est invité à tenter d'y remédier en prenant une ou plusieurs des mesures suivantes :

- Modifier l'orientation ou l'emplacement de l'antenne de réception.
- Éloigner l'équipement du récepteur.
- Brancher l'équipement sur un circuit différent de celui du récepteur.
- Consulter le revendeur ou un technicien radio/télévision expérimenté.

**Remarque** : toute modification non approuvée expressément par Microsoft peut annuler le droit d'utiliser ce périphérique.

Testé et déclaré conforme aux normes FCC. Pour usage à domicile ou au bureau. Numéro de modèle : Z06-00001.

Cet appareil numérique de la classe B est conforme à la norme NMB-003 du Canada.



### Importante

Antes de utilizar este producto, lea el manual de instrucciones Xbox para obtener información importante acerca de la seguridad y advertencias de salud. **Guarde el manual de instrucciones Xbox y este manual para consultas en el futuro.** La garantía limitada que cubre este Xbox Communicator se incluye en el manual de instrucciones Xbox.

### Seguridad en condiciones normales de funcionamiento

#### **Advertencia: Posible pérdida de audición debida al alto volumen predeterminado en los auriculares.**

**Antes de conectar o usar los auriculares o altavoces, aléjelos de usted para probar el volumen.** Xbox Communicator ajusta de manera automática el volumen predeterminado de la consola al valor más reciente. Esta configuración predeterminada de volumen se conserva aunque la consola Xbox se reinicie o el sistema Xbox Communicator se apague o desconecte. El hacer caso omiso de esta advertencia puede tener como resultado la pérdida temporal o permanente de la audición o puede ocasionar lesiones a usted o a otros usuarios.

### Copyright

La información contenida en este documento, como direcciones URL y otras referencias a sitios Web de Internet, está sujeta a cambios sin previo aviso. A no ser que se indique lo contrario, los nombres de compañías, organizaciones, productos, dominios, direcciones de correo electrónico, logotipos, personas, sitios y eventos de ejemplo mencionados son ficticios, y no debe deducirse ninguna asociación entre los mismos y nombres de compañías, organizaciones, productos, dominios, direcciones de correo electrónico, logotipos, personas, lugares o eventos reales. El cumplimiento de todas las leyes de derechos de autor aplicables es responsabilidad del usuario. Sin limitar los derechos especificados en los derechos de autor, queda prohibida la reproducción, almacenamiento o ingreso en algún tipo de sistema de recuperación, o transmisión de cualquier parte de este documento de ninguna forma ni por ningún medio (electrónico, mecánico, fotocopiado, grabado, etc.), ni con ninguna finalidad, sin el consentimiento explícito por escrito de Microsoft Corporation.

Microsoft puede tener patentes, solicitudes de patentes, marcas comerciales, derechos de autor u otros derechos de propiedad intelectual aplicables a los asuntos mencionados en este documento. Exceptuando lo explícitamente provisto en cualquier acuerdo de licencia por escrito de Microsoft, la entrega de este documento no le otorga ninguna licencia sobre dichas patentes, marcas comerciales, derechos de autor u otros derechos de propiedad intelectual.

© 2003 Microsoft Corporation. Reservados todos los derechos.

Microsoft, Xbox y los logotipos de Xbox son marcas comerciales registradas o marcas comerciales de Microsoft Corporation en Estados Unidos y en otros países.

Los nombres de los productos y compañías reales mencionados en el presente documento serán marcas comerciales de sus respectivos propietarios.

Felicidades por haber adquirido el Xbox Communicator, un revolucionario dispositivo para juegos de consola que ha sido creado para que disfrute de todo el poder y facilidad que brinda el uso de la voz en sus juegos. Este manual incluye instrucciones y sugerencias para resolver problemas que le permitirán llevar a cabo una instalación sencilla y rápida. Utilice el Xbox Communicator con su Sistema de videojuegos Xbox de Microsoft y disfrute al máximo de los juegos compatibles con la función de voz.

### CARACTERÍSTICAS

#### Voz en línea:

Xbox Communicator le permite hablar con otros jugadores mientras se encuentra en una sesión de juego en línea. Con el Xbox Communicator puede conversar con otros usuarios, planear estrategias con sus aliados o desconcertar a sus rivales.

#### Comandos de voz:

Use su voz para controlar las acciones dentro del juego. Todo lo que tiene que hacer es presionar un botón en el controlador Xbox, decir el nombre de la acción y observar cómo se ejecuta en el juego.

### COMPATIBILIDAD

Xbox Communicator sólo funciona con el sistema de videojuegos Xbox y con juegos para Xbox compatibles con la función de voz.

No todos los juegos para Xbox son compatibles con la función de voz en línea. El uso de voz es una función incluida en todos los productos que pueden jugarse en línea. Si encuentra este logotipo en el paquete de un juego, sabrá que puede usar la función de voz en línea con Xbox Communicator: 

La opción de comandos de voz puede estar disponible tanto para juegos en línea como para los que no lo son; sin embargo, no todos los juegos para Xbox son compatibles con la función de comandos de voz.

### PASO 1: CONEXIÓN DEL MÓDULO XBOX COMMUNICATOR

La conexión del Xbox Communicator es sencilla: Se debe insertar el módulo en la ranura de expansión del controlador Xbox como se muestra a continuación.

**Nota:** Hay que asegurarse de insertar el módulo en la ranura de expansión superior del controlador.

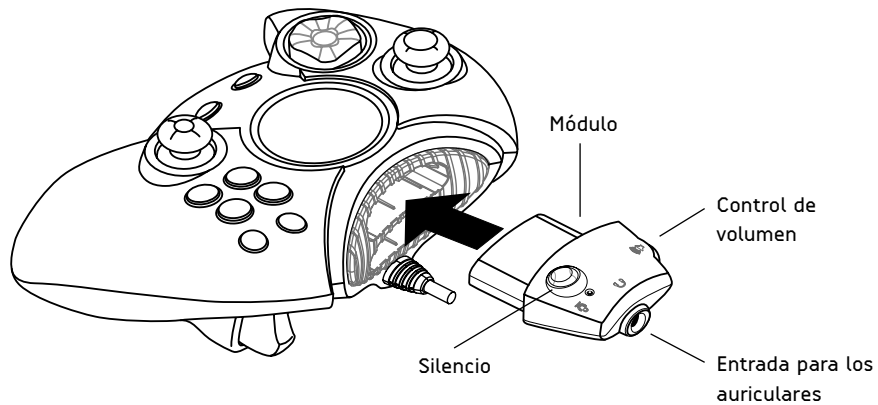

### PASO 2: CONEXIÓN DE LOS AURICULARES

A continuación, se debe insertar el conector de los auriculares a un lado del módulo Xbox Communicator.

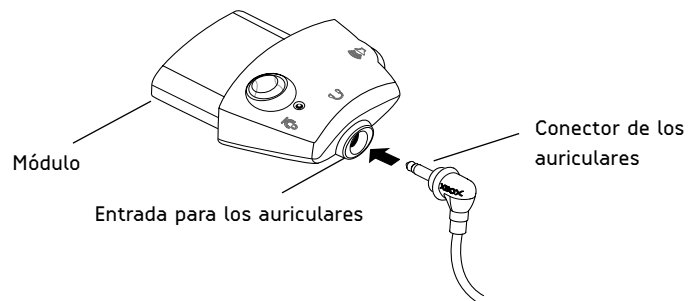



**PASO 3: COLOCACIÓN DE LOS AURICULARES**

La posición correcta de los auriculares y el micrófono es muy importante para el funcionamiento adecuado del Xbox Communicator. Asegúrese de que los auriculares **queden hacia atrás**, como se muestra. No los coloque sobre su cabeza.

Coloque el micrófono a un lado de su boca, a dos o tres centímetros de distancia. Con ello evitará que se transmita el sonido de su respiración en una sesión de chat.

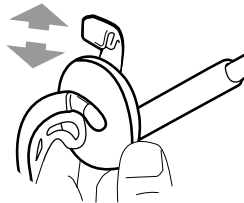
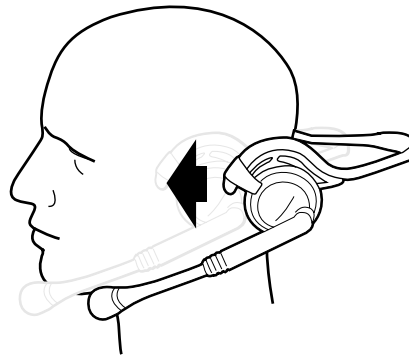

Puede desprender el audífono / micrófono y colocarlo del lado izquierdo o derecho de los auriculares.

**PASO 4: ¡EMPIECE A JUGAR!**

Presione el botón de silencio en el módulo para apagar el micrófono. Si la luz que se encuentra junto a este botón aparece verde, el micrófono está encendido y la voz puede transmitirse. Si aparece en rojo, el micrófono está apagado, lo que quiere decir que puede conversar con las personas que estén físicamente presentes sin que se transmita la voz.

Puede ajustar el volumen de los auriculares con la perilla de control de volumen. En las instrucciones de los juegos para Xbox compatibles con la función de voz podrá encontrar más detalles sobre la configuración y uso del Xbox Communicator.

**SOLUCIÓN DE PROBLEMAS**

Si tiene algún problema al instalar o usar su Xbox Communicator, siga primero estas sugerencias:

**Problema:** La luz verde del módulo Xbox Communicator no está encendida.

**Solución:** Asegúrese de que su módulo Xbox Communicator esté insertado correctamente en la ranura de expansión superior del controlador Xbox. Revise también que el controlador Xbox esté bien conectado a la consola Xbox.

**Problema:** Los comandos de voz no funcionan dentro del juego.

**Solución:** No todos los juegos para Xbox son compatibles con la función de voz. Consulte el manual de instrucciones del juego en cuestión para verificar que sea compatible con Xbox Communicator.

**Problema:** La función de voz en línea no funciona en su juego.

**Solución:** No todos los juegos pueden usarse en Internet. Consulte el manual del juego en cuestión para asegurarse de que es compatible con la función de voz en línea. Busque este logotipo en la caja del juego, que indica que es compatible con esta función:



**Problema:** Los auriculares no funcionan.

**Solución:** Asegúrese de que el cable de los auriculares esté conectado firmemente al módulo Xbox Communicator. Verifique también que esté encendida la luz verde en el módulo y compruebe que el juego sea compatible con comandos de voz o la función de voz en línea. Si no se oye nada en los auriculares, ajuste el volumen con el control que se encuentra en el módulo Xbox Communicator.

Si los problemas persisten, no intente desmontar, reparar ni modificar la consola ni el Xbox Communicator de ningún modo. Si lo hace, corre el riesgo de sufrir daños graves o incluso la muerte provocada por descarga eléctrica o incendio, y la garantía quedaría anulada. Consulte el sitio Web [www.xbox.com](http://www.xbox.com) o llame al número del Servicio al cliente de Microsoft Xbox:

Estados Unidos y Canadá: 1-800-4MY-XBOX (1-800-469-9269)

México: 001 866 745 83 12

Usuarios de dispositivos TTY (se requiere de equipo especial para personas con problemas de audición):

Estados Unidos y Canadá: 1-866-740-9269 ó 425-635-7102

México: 001 866 251 26 21

## Información sobre la normatividad

Declaración de conformidad

Nombre comercial: Microsoft Corp.

Parte responsable: Microsoft Corporation

Dirección: Xbox Customer Care

One Microsoft Way

Redmond, WA, 98052 EE.UU.

Nº de teléfono: 1-800-4MY-XBOX

Este producto cumple con los requisitos de Clase B de la normativa del Consejo de Control Voluntario de Interferencia de Equipo Informático (VCCI). Si el equipo se usa en el hogar cerca de un radio o una televisión, puede causar interferencia de radio. Consulte el instructivo correspondiente para su instalación y uso.

Normatividad sobre interferencia de radio y TV en Estados Unidos

Este dispositivo cumple con las especificaciones de la Parte 15 de las Reglas FCC. El funcionamiento del dispositivo está sujeto a estas dos condiciones: (1) No puede provocar interferencias perjudiciales, y (2) debe admitir cualquier interferencia recibida, incluidas las interferencias que puedan causar un funcionamiento no deseado.

El dispositivo o dispositivos de hardware de Microsoft que acompañan al software pueden emitir energía de radiofrecuencia (RF). Si no se instala o usa con estricto apego a las instrucciones incluidas en la documentación impresa, el dispositivo puede provocar interferencias perjudiciales en la recepción de señales de radio y televisión. Todo cable que se conecte al dispositivo debe estar debidamente blindado y aterrizado.

Este equipo se sometió a las pruebas debidas y se comprobó que cumple con las limitaciones especificadas para un dispositivo digital de Clase B, en conformidad con la parte 15 de las Reglas FCC. Estas limitaciones se diseñaron para ofrecer la protección adecuada contra las interferencias perjudiciales que pueden producirse en una instalación doméstica. Este equipo genera, utiliza y puede emitir energía de radiofrecuencia, por lo que debe instalarse y utilizarse en conformidad con las instrucciones. De lo contrario, puede provocar interferencias perjudiciales a las radiocomunicaciones. No obstante, no se garantiza que en una instalación doméstica no se produzca ninguna interferencia. En caso de producirse interferencias perjudiciales en la recepción de radio o televisor, lo que puede averiguarse encendiendo y apagando el equipo, es recomendable que el usuario corrija dichas interferencias mediante uno o varios de los siguientes procedimientos:

- Cambie la orientación o la ubicación de la antena receptora.
- Aumente la separación entre el equipo y el receptor.
- Conecte el equipo a una toma de corriente de un circuito distinto al que está conectado el receptor.
- Consulte con el distribuidor o técnico de radio o televisor calificado para obtener asistencia.

**Nota:** Cualquier cambio o modificación que realice sin el consentimiento explícito de Microsoft anulará la autoridad del usuario para utilizar el dispositivo.

Se certifica que cumple con las normas FCC. Para uso doméstico y de oficina. Modelo: Z06-00001.

Este aparato digital de clase B cumple con las especificaciones canadienses ICES-003. Cet appareil numérique de la classe B est conforme à la norme NMB-003 du Canada.

**Microsoft**<sup>®</sup>  
For home or office use



1202 Part Number: X08-66659-02