

**INSTRUCTION MANUAL**

# **Ristar™**

**SEGA**

## **EPILEPSY WARNING**

Please read before using this video game system or allowing your children to use it.

Some people are susceptible to epileptic seizures or loss of consciousness when exposed to certain flashing lights or light patterns in everyday life. Such people may have a seizure while watching certain television images or playing certain video games. This may happen even if the person has no medical history of epilepsy or has never had any epileptic seizures.

If you or anyone in your family has ever had symptoms related to epilepsy (seizures or loss of consciousness) when exposed to flashing lights, consult your doctor prior to playing.

## **EPILEPSIE-WARNUNG**

Bitte lesen Sie diese Hinweise, bevor Sie dieses Videospiel-System benutzen oder Ihre Kinder damit spielen lassen.

Bei manchen Personen kann es zu epileptischen Anfällen oder Bewußtseinsstörungen kommen, wenn sie bestimmten Blitzlichtern oder Lichteffekten im täglichen Leben ausgesetzt sind. Diese Personen können einen Anfall erleiden, während sie bestimmten Fernsehbildern ausgesetzt sind oder bestimmte Videospiele benutzen. Es können auch Personen davon betroffen sein, deren Krankengeschichte bislang keine Epilepsie aufweist und die nie zuvor epileptische Anfälle gehabt haben.

Falls bei Ihnen oder einem Ihrer Familienmitglieder unter Einwirkung von Blitzlichtern mit Epilepsie zusammenhängende Symptome (Anfälle oder Bewußtseinsstörungen) aufgetreten sind, wenden Sie sich an Ihren Arzt, bevor Sie das Spiel benutzen.

## **AVERTISSEMENT SUR L'ÉPILEPSIE**

À lire avant toute utilisation d'un jeu vidéo par vous-même ou votre enfant.

Certaines personnes sont susceptibles de faire des crises d'épilepsie ou d'avoir des pertes de conscience à la vue de certains types de lumières clignotantes ou d'éléments fréquents dans notre environnement quotidien. Ces personnes s'exposent à des crises lorsqu'elles regardent certaines images télévisées ou lorsqu'elles jouent à certains jeux vidéo. Ces phénomènes peuvent apparaître alors même que le sujet n'a pas d'antécédent médical ou n'a jamais été confronté à une crise d'épilepsie.

Si vous-même ou un membre de votre famille avez déjà présenté des symptômes liés à l'épilepsie (crise ou perte de conscience) en présence de stimulations lumineuses, veuillez consulter votre médecin avant toute utilisation.

## **ADVERTENCIA ACERCA DE LA EPILEPSIA**

Lea esta advertencia antes de utilizar este sistema de juego de vídeo o permitir que sus hijos lo utilicen.

Algunas personas son susceptibles de padecer ataques epilépticos o pérdida del conocimiento cuando se exponen a ciertos patrones de luz o luces destellantes en su vida cotidiana. Tales personas pueden sufrir un ataque mientras ven ciertas imágenes de televisión o utilizan ciertos juegos de vídeo. Esto puede suceder incluso si la persona no tiene un historial médico de epilepsia o nunca ha sufrido ataques epilépticos.

Si usted o cualquier miembro de su familia ha tenido alguna vez síntomas relacionados con la epilepsia (ataques o pérdida de conocimiento) cuando se haya expuesto a luces destellantes, consulte a su médico antes de jugar.

## **AVVERTENZA A PROPOSITO DELL'EPILESSIA**

Per favore, leggete quanto segue prima di utilizzare o di permettere ai vostri figli di utilizzare questo sistema per video giochi.

Alcune persone sono suscettibili di attacchi epilettici o di perdita della conoscenza se esposte a particolari luci intermittenti o motivi luminosi durante la vita quotidiana. Tali persone possono subire un attacco durante la visione di alcune immagini televisive o utilizzando alcuni video giochi. Questo può accadere anche se la persona non ha precedenti clinici riguardanti l'epilessia o non è mai stata colta da attacchi epilettici.

Se voi o altri componenti della vostra famiglia avete sperimentato i sintomi correlati all'epilessia (attacchi o perdita di conoscenza) durante l'esposizione a luci intermittenti, consultate il vostro medico prima di giocare.

## **EPILEPSIVARNING**

Läs igenom nedanstående varning innan du börjar använda detta TV-spelsystem eller innan du låter dina barn börja spela.

En del människor kan drabbas av epileptiska anfall eller förlora medvetandet när de utsätts för vissa blinkande ljus eller ljusmönster i vardagslivet. Sådana personer kan drabbas av anfall medan de ser på vissa sorters bilder på TV eller medan de spelar vissa TV-spel. Detta kan inträffa även om personen ifråga aldrig tidigare har lidit av epilepsi eller drabbats av några epileptiska anfall.

Om du eller någon i din familj någonsin har känt av epilepsi-relaterade symptom (anfall eller medvetandeförluster) på grund av blinkande ljus, bör du rådfråga en läkare innan du börjar spela.

## **WAARSCHUWING VOOR EPILEPSIE**

Doorlezen voordat u dit videogame-systeem in gebruik neemt of het door uw kinderen laat gebruiken.

Sommige mensen kunnen een epileptische aanval krijgen of bewusteloos raken wanneer zij in het dagelijkse leven worden blootgesteld aan bepaalde lichtpatronen of knipperende lichten. Tijdens het kijken naar bepaalde TV-beelden of het spelen van bepaalde videospelletjes kunnen deze mensen een aanval krijgen. Dit kan gebeuren zonder dat men een medische historie van epilepsie heeft of zonder dat men ooit eerder een epileptische aanval heeft gehad.

Indien u of iemand in uw familie bij blootstelling aan knipperende lichten ooit symptomen van epilepsie heeft gehad (een aanval of bewusteloosheid), raadpleeg dan uw arts alvorens u gaat spelen.

We advise that parents should monitor the use of video games by their children. If you or your child experience any of the following symptoms: dizziness, blurred vision, eye or muscle twitches, loss of consciousness, disorientation, any involuntary movement or convulsion, while playing a video game, IMMEDIATELY discontinue use and consult your doctor.

#### *PRECAUTIONS TO TAKE DURING USE*

- Do not stand too close to the screen. Sit a good distance away from the television screen, as far away as the length of the cable allows.
- Preferably play the game on a small television screen.
- Avoid playing if you are tired or have not had much sleep.
- Make sure that the room in which you are playing is well lit.
- Rest for at least 10 to 15 minutes per hour while playing a video game.

Eltern sollten ihre Kinder bei der Benutzung von Videospiele beaufsichtigen. Sollten bei Ihnen oder Ihrem Kind während der Benutzung eines Videospiele Symptome wie Schwindelgefühl, Sehstörungen, Augen- oder Muskelzuckungen, Bewußtseinsverlust, Desorientiertheit, jegliche Art von unfreiwilligen Bewegungen oder Krämpfen auftreten, so beenden Sie SOFORT das Spiel und konsultieren Sie Ihren Arzt.

#### *VORSICHTSMASSNAHMEN WÄHREND DER BENUTZUNG*

- Halten Sie sich nicht zu nah am Bildschirm auf. Sitzen Sie so weit vom Fernseh Bildschirm entfernt, wie es die Länge des Kabels gestattet.
- Verwenden Sie für die Wiedergabe des Spiels einen möglichst kleinen Fernseh Bildschirm.
- Spielen Sie nicht, wenn Sie müde sind oder nicht genug Schlaf gehabt haben.
- Achten Sie darauf, daß der Raum, in dem Sie spielen, gut beleuchtet ist.
- Ruhen Sie sich während der Benutzung eines Videospiele mindestens 10 bis 15 Minuten pro Stunde aus.

Nous conseillons aux parents d'être attentifs à leurs enfants lorsqu'ils jouent avec des jeux vidéo. Si vous-même ou votre enfant présentez un des symptômes suivants: vertige, trouble de la vision, contraction des yeux ou des muscles, perte de conscience, trouble de l'orientation, mouvement involontaire ou convulsion, veuillez IMMÉDIATEMENT cesser de jouer et consulter un médecin.

#### *PRÉCAUTIONS À PRENDRE DANS TOUS LES CAS POUR L'UTILISATION D'UN JEU VIDÉO*

- Ne vous tenez pas trop près de l'écran. Jouez à bonne distance de l'écran de télévision et aussi loin que le permet le cordon de raccordement.
- Utilisez de préférence les jeux vidéo sur un écran de petite taille.
- Évitez de jouer si vous êtes fatigué ou si vous manquez de sommeil.
- Assurez-vous que vous jouez dans une pièce bien éclairée.
- En cours d'utilisation, faites des pauses de dix à quinze minutes toutes les heures.

Nosotros recomendamos que los padres supervisen la utilización que sus hijos hacen de los juegos de vídeo. Si usted o sus hijos experimentan alguno de los siguientes síntomas: mareos, visión borrosa, contracciones oculares o musculares, pérdida de conocimiento, desorientación, cualquier movimiento involuntario o convulsiones, mientras utiliza un juego de vídeo, interrumpa INMEDIATAMENTE la utilización del sistema y consulte a su médico.

#### *PRECAUCIONES QUE DEBEN TOMARSE DURANTE LA UTILIZACIÓN*

- No se ponga demasiado cerca de la pantalla. Siéntese bien separado de la pantalla del televisor, tan lejos como permita la longitud del cable.
- Utilice el juego con una pantalla de televisión lo más pequeña posible.
- Evite jugar si se encuentra cansado o no ha dormido lo suficiente.
- Asegúrese de que la habitación donde esté jugando esté bien iluminada.
- Descanse un mínimo de entre 10 y 15 minutos cada hora mientras utiliza un juego de vídeo.

Consigliamo che i genitori tengano sotto controllo l'utilizzo dei video giochi da parte dei loro figli. Se voi o vostro figlio avvertite uno dei seguenti sintomi: senso di vertigine, vista annebbiata, contrazioni degli occhi o dei muscoli, perdita di conoscenza, disorientamento, un qualsiasi movimento involontario o convulsione, durante l'utilizzo di un video gioco, interrompetene l'uso IMMEDIATAMENTE e consultate il vostro medico.

#### *PRECAUZIONI DURANTE L'UTILIZZO*

- Non state in piedi davanti allo schermo a distanza ravvicinata. Sedetevi ad una certa distanza dallo schermo televisivo, tanto quanto lo permette la lunghezza del cavo.
- Preferibilmente utilizzate i giochi su uno schermo televisivo piccolo.
- Evitate di giocare se siete stanchi o non avete dormito abbastanza.
- Accertatevi che la stanza nella quale state giocando sia ben illuminata.
- Riposate per almeno 10 o 15 minuti ogni ora durante l'utilizzo di un video gioco.

Vi rekommenderar att föräldrar håller ett öga på sina barn medan de spelar TV-spel. Om du eller ditt barn skulle känna av något av följande symptom medan du eller barnet spelar TV-spel, så sluta OMEDELBART spela och kontakta läkare: yrsel, ögonflimmer, ögon- eller muskelryckningar, förlust av medvetandet, desorientering, ofrivilliga rörelser eller krampryckningar.

#### *FÖRSIKTIGHETSÅTGÄRDER MEDAN DU SPELAR*

- Stå inte för nära TV-skärmen. Sitt så långt bort från TV-skärmen som kablenn tillåter.
- Spela helst på en liten TV-skärm.
- Undvik att spela om du är trött eller har sovit dåligt.
- Se till att rummet du spelar i är ordentligt upplyst.
- Ta en paus på minst 10 – 15 minuter varje timme när du spelar TV-spel.

Wij raden ouders aan om toezicht te houden op het gebruik van videospelletjes door hun kinderen. Indien u bij uzelf of bij uw kind tijdens het spelen van een videospel één van de volgende symptomen constateert, moet u het gebruik ONMIDDELIJK staken en uw arts raadplegen. Het gaat hierbij om de volgende symptomen: duizeligheid, wisselend zicht, trekken van het oog of van de spieren, bewusteloosheid, desoriëntatie, onwillekeurige bewegingen of stuiptrekkingen.

#### *VOORZORGSMAATREGELEN BIJ GEBRUIK*

- Ga niet te dicht bij het beeldscherm staan. Ga op ruime afstand van het TV-scherm zitten, zover de lengte van de kabel dit toelaat.
- Gebruik het spel op een zo klein mogelijk TV-scherm.
- Ga niet spelen, indien u vermoeid bent of niet voldoende slaap hebt gehad.
- Zorg ervoor dat de kamer waarin u speelt, goed verlicht is.
- Tijdens het spelen van een videospelletje moet u elk uur tenminste 10 à 15 minuten rusten.

## STARTING UP

1. Set up your Sega Mega Drive System as described in its instruction manual. Plug in Control Pad 1.
2. Make sure the power is off. Then insert the Sega cartridge into the console.
3. Turn the power on, in a few moments, the Title screen appears.
4. If the Title screen doesn't appear, turn the power off. Make sure your system is set up correctly and the cartridge is properly inserted. Then turn the power on again.

**Important:** Always make sure that the Console is turned off when inserting or removing your Mega Drive Cartridge.

**Note:** This game is for one player only.

- ① Sega Cartridge
- ② Control Pad 1

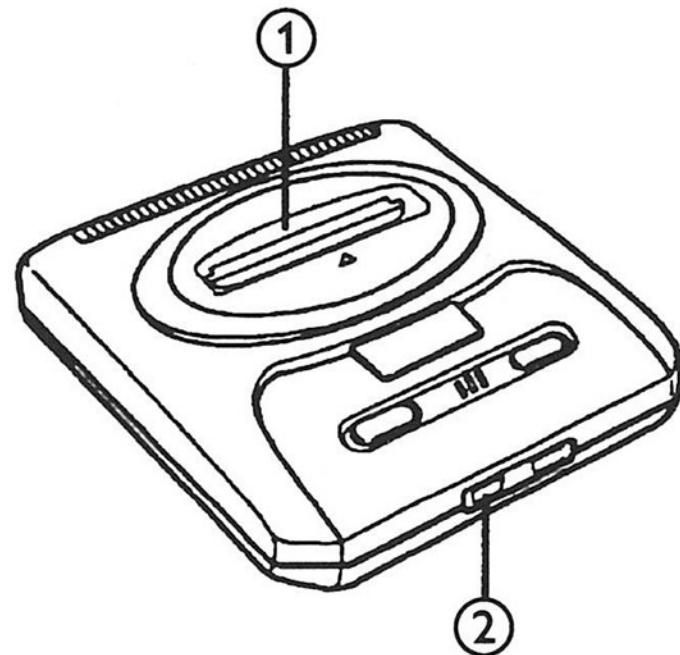

## VORBEREITUNG

1. Schließen Sie Ihr Sega Mega Drive wie in der Anleitung beschrieben an. Schließen Sie dann das Control Pad 1 an.
2. Vergewissern Sie sich, daß das Gerät ausgeschaltet ist, und schieben Sie die Spielkassette in das Gerät ein.
3. Schalten Sie das Gerät ein. Kurz darauf erscheint der Titelschirm.
4. Falls das Titelbild nicht erscheint, schalten Sie das Gerät wieder aus. Überprüfen Sie die Anschlüsse, und ob die Spielkassette korrekt eingeschoben ist. Schalten Sie das Gerät wieder ein.

**Wichtig:** Das Gerät vor dem Einschieben oder Herausnehmen einer Spielkassette stets ausschalten.

**Hinweis:** Dieses Spiel kann nur von einer Person gespielt werden.

- ① Sega-Spielkassette
- ② Control Pad 1

## MISE EN ROUTE

1. Installez votre Sega Megadrive System de la manière décrite dans ce mode d'emploi. Branchez la Manette de contrôle 1.
2. Assurez-vous que l'alimentation est coupée. Ensuite, introduisez la cartouche Sega dans la console.
3. Mettez l'alimentation sous tension. Peu après, l'écran de titre apparaît.
4. Si l'écran de titre n'apparaît pas, coupez l'alimentation. Vérifiez que le système est installé correctement et que la cartouche est bien insérée. Rétablissez l'alimentation.

**Important :** Assurez-vous toujours que l'alimentation est coupée avant d'insérer ou de retirer la cartouche.

**Remarque :** Ce jeu est pour un joueur uniquement.

- ① Cartouche Sega
- ② Manette de contrôle 1

## INICIO

1. Prepare su sistema Sega Mega Drive System como se describe en su manual de instrucciones. Enchufe el mando de control 1.
2. Asegúrese de que la alimentación esté desconectada. Inserte entonces el cartucho Sega en la consola.
3. Conecte la alimentación. Después de un momento, aparecerá la pantalla del título.
4. Si no aparece la pantalla del título, desconecte la alimentación. Asegúrese de que su sistema esté adecuadamente preparado y el cartucho correctamente insertado. Entonces, vuelva a conectar la alimentación.

**Importante:** Asegúrese siempre de que la alimentación de la consola esté desactivada antes de insertar o de sacar el cartucho Mega Drive.

**Nota:** Este juego es sólo para un jugador.

- ① Cartucho Sega
- ② Mando de control 1

## PREPARATIVI

1. Montare il vostro sistema Sega Mega Drive come descritto in questo manuale di istruzioni. Collegare il Control Pad 1.
2. Assicurarsi che l'apparecchio sia spento. Quindi inserire la cartuccia Sega nella consolle.
3. Accendere l'apparecchio. In breve tempo apparirà lo schermo del titolo.
4. Se lo schermo del titolo non appare, spegnere l'apparecchio. Accertarsi che il sistema sia montato correttamente e che la cartuccia sia inserita nel modo appropriato. Quindi accendere di nuovo l'apparecchio.

**Importante:** Assicurarsi sempre che l'apparecchio sia spento prima di inserire la cartuccia Mega Drive o quando la si toglie.

**Nota:** Questo gioco è per un solo giocatore.

- ① Cartuccia Sega
- ② Control Pad 1

## FÖRBEREDELSE FÖR SPELSTART

1. Koppla ihop Sega Mega Drive-systemet på det sätt som beskrivs i dess bruksanvisning. Koppla in Kontrollplatta 1.
2. Kontrollera att strömmen är frånslagen. Sätt sedan i Segakassetten i Mega Drive-konsolen.
3. Slå på strömmen. Efter ett par sekunder tänds titelbilden på bildskärmen.
4. Om titelbilden inte tänds så slå ifrån strömmen igen. Kontrollera att systemet är ihopkopplat på rätt sätt och att kassetten sitter i ordentligt. Slå sedan på strömmen igen.

**Viktigt:** Kontrollera alltid att strömmen är frånslagen innan du sätter i eller tar ut en kassett ur speldatorn.

**OBS!** Detta spel kan bara spelas av en spelare.

- ① Sega-spelkassett
- ② Kontrollplatta 1

## STARTEN

1. Sluit je Sega Mega Drive aan zoals dat beschreven staat in de handleiding. Sluit bedieningsblok 1 aan.
2. Zet de Mega Drive uit. Stop nu de Sega cassette erin.
3. Zet de Mega Drive aan. Na een moment zie je het titelscherm.
4. Als je geen titelscherm ziet, moet je de Mega Drive weer uitzetten. Controleer of alles goed is aangesloten en of de cassette er goed in zit. Zet hem daarna weer aan.

**Let op:** Zorg ervoor dat de Mega Drive altijd uit staat als je er een cassette instopt of uithaalt.

**N.B.:** Dit is een spel voor één speler.

- ① Sega Cassette
- ② Bedieningsblok 1

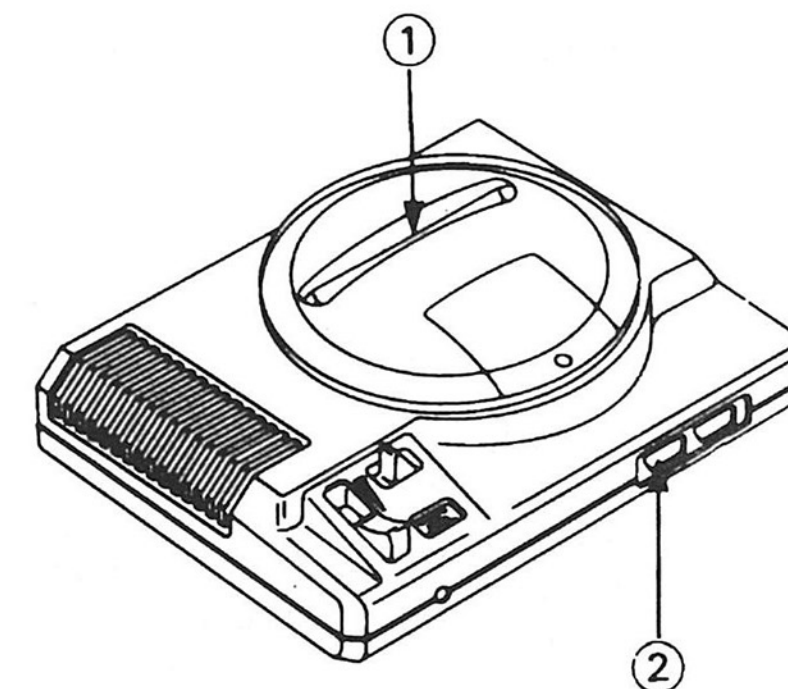

## SAVE THE HOME SYSTEM!

In a far away galaxy is a solar system filled with mysterious planets and wonderful creatures. All has been peaceful there for millenia — until now.

The space pirate, Greedy, is a tyrant leader of an evil space army. He has decided to take over this beautiful solar system and make it the new headquarters for his growing army. Greedy's devious plot is to brainwash the leaders of every planet and force them to do his bidding. Even the legendary hero of the solar system was captured, and is now Greedy's prisoner.

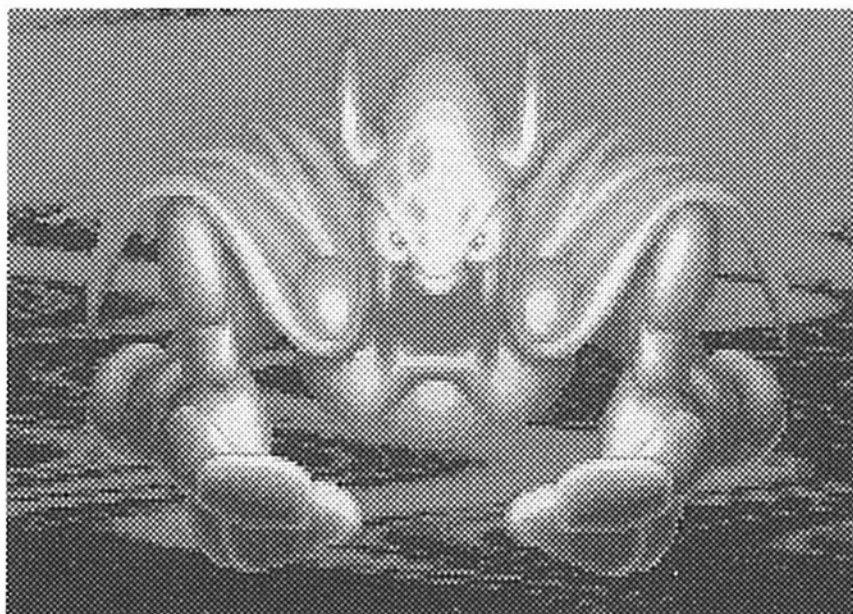

## RETTEN SIE DAS HEIMAT-SONNENSYSTEM!

In einer weit entfernten Galaxis befindet sich ein Sonnensystem, das von geheimnisvollen Planeten und wundervollen Lebewesen wimmelt. Jahrtausendlang herrschte dort Frieden — bis jetzt.

Der Raumpirat Greedy ist der tyrannische Anführer einer bösen Raumarmee. Er hat beschlossen, sich dieses wunderschöne Sonnensystem unter den Nagel zu reißen und es zum neuen Hauptquartier für seine wachsende Armee zu machen. In einem hinterhältigen Plan beabsichtigt Greedy, die Führer jedes Planeten einer Gehirnwäsche zu unterziehen und sie zu zwingen, sich seinem Willen zu unterwerfen. Sogar der legendäre Held des Sonnensystems wurde festgenommen und ist jetzt Greedy's Gefangener.

## SAUVEZ LE SYSTÈME SOLAIRE !

Dans une lointaine galaxie se trouve un système solaire aux planètes mystérieuses et aux créatures sympathiques. Depuis des millénaires la paix régnait, mais aujourd'hui tout est bouleversé.

Le pirate spatial Greedy, chef tyrannique d'une armée spatiale malfaisante, a décidé de s'emparer de ce système solaire pour y installer l'état-major de son armée grandissante. Son projet est diabolique : soumettre les chefs de chaque planète à un lavage de cerveau et les forcer à lui obéir. Même le héros légendaire du système solaire a été capturé. Il est maintenant aux mains de Greedy.



## ¡SALVEMOS EL SISTEMA NATAL!

En una galaxia muy lejana hay un sistema solar lleno de planetas misteriosos y criaturas maravillosas. Todo ha transcurrido pacíficamente durante un milenio —hasta ahora.

El pirata espacial, Greedy, es un líder tirano de un malvado ejército espacial. Ha decidido apoderarse de este maravilloso sistema solar y convertirlo en el nuevo cuartel de su creciente ejército. La enrevesada conspiración de Greedy consiste en lavar el cerebro a los líderes de todos los planetas y forzarlos a obedecerle. Incluso el héroe legendario del sistema solar fue capturado, y es ahora prisionero de Greedy.

## SALVA IL SISTEMA NATIO!

In una remota galassia esiste un sistema solare gremito di pianeti misteriosi e creature meravigliose. Lassù ha regnato la calma per millenni — fino a questo momento.

Il pirata dello spazio, Greedy, è un condottiero tiranno di un malvagio esercito spaziale. Ha deciso di prendere il comando di questo stupendo sistema solare e di farne il quartier generale per il suo esercito in espansione. Il subdolo complotto di Greedy è di fare il lavaggio del cervello ai capi di ogni pianeta e di costringerli ad eseguire i suoi ordini. Anche il leggendario eroe del sistema solare venne catturato ed ora è prigioniero di Greedy.

## RÄDDA DITT HEMSYSTEM!

I en fjärran galax finns ett solsystem som är fullt av av mystiska planeter och underbara varelser. Där har allt varit frid och fröjd i tusentals år — ända tills nu.

Rymdpiraten Greedy är den tyranniske ledaren för en ondskefull rymdarmé. Han har beslutat sig för att ta över det här vackra solsystemet och göra det till sitt nya högkvarter för sin ständigt växande armé. Greedys lömska plan går ut på att hjärntvätta ledarna på varenda planet och tvinga dem att följa hans order. Till och med solsystemets legendariske hjälte blev tillfångatagen och är nu i Greedys våld.

## RED JE ZONNESTELSE!

Ergens op een verre melkweg bevindt zich een zonnestelsel met geheimzinnige planeten en schitterende beesten. Duizenden jaren heeft er rust en vrede geheerst, maar daaraan is nu een einde gekomen.

Greedy, de ruimtepiraat, is de tirannieke leider van een gruwelijk ruimteleger. Hij heeft besloten om de macht over dit prachtige zonnestelsel over te nemen en daarvan het nieuwe hoofdkwartier van zijn groeiende leger te maken. Om dat te bereiken, heeft Greedy een sluw plan bedacht: hij wil de leiders van alle planeten hersenspoelen zodat hij rustig zijn gang kan gaan. Zelfs de legendarische held van het zonnestelsel is door Greedy gevangengenomen.

The Planet Flora makes a last, desperate plea for help. The space hero's son Ristar answers the distress signal. Although young and inexperienced, Ristar is valiant, determined, and the solar system's only hope. Ristar must travel from planet to planet and free the brainwashed leaders from the villain's control and ultimately conquer Greedy. If the young hero is successful, he will restore peace to the once-happy worlds of his home system and free his father.

Der Planet Flora sendet ein letztes verzweifertes Hilfe-Signal aus. Der Sohn des Raumhelden, Ristar, antwortet auf das Notsignal. Ristar ist zwar noch jung und unerfahren, aber er ist auch mutig, entschlossen und die einzige Hoffnung des Sonnensystems. Ristar muß von Planet zu Planet reisen, um die willenlos gewordenen Führer aus der Gewalt des Schurken zu befreien und Greedy schließlich zu besiegen. Wenn der junge Held erfolgreich ist, wird er den einst glücklichen Welten seines Heimat-Sonnensystems den Frieden wiederbringen und seinen Vater befreien.

La planète Flora, désespérée, a lancé un dernier appel au secours . Ristar, le fils du héros spatial captif, l'a entendu. Bien que jeune et inexpérimenté, Ristar est courageux et audacieux. Il est le seul espoir du système solaire. Ristar devra voyager de planète en planète pour libérer les chefs prisonniers et finalement vaincre Greedy. Si le jeune Ristar réussit, son système solaire natal retrouvera la paix, et son père sera libéré.

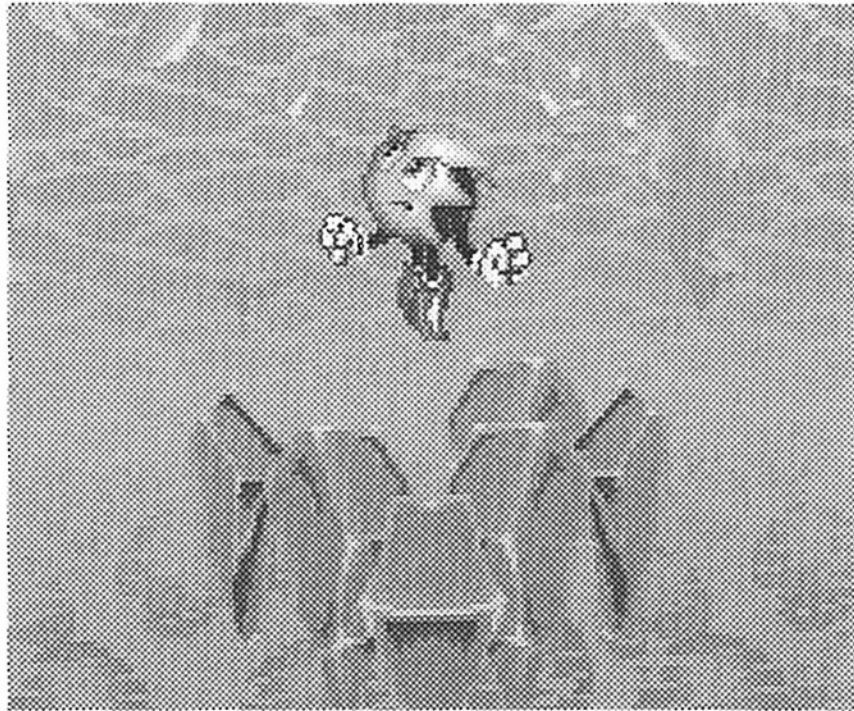

El planeta Flora hace una última y desesperada petición de ayuda. Ristar, el hijo del héroe espacial, responde a la angustiosa señal. Aunque joven e inexperto, Ristar es valiente, determinado, y la única esperanza del sistema solar. Ristar deberá viajar de planeta en planeta y liberar a los manipulados líderes del control del malvado Greedy y finalmente capturarlo a él. Si el joven héroe tiene éxito, restablecerá la paz en los antaño felices mundos de su sistema natal y liberará a su padre.

Il pianeta Flora rivolge un ultimo e disperato appello di aiuto. Il figlio dell'eroe spaziale, Ristar, risponde alla richiesta di aiuto. Benché sia giovane ed inesperto, Ristar è coraggioso, risoluto ed è l'unica speranza del sistema solare. Ristar deve viaggiare da un pianeta all'altro e liberare i capi che hanno subito il lavaggio del cervello dal dominio del farabutto ed infine soggiogare Greedy. Se il giovane eroe riesce nell'impresa, ristabilirà la pace sugli astri del suo sistema natio in cui una volta regnava la felicità e libererà suo padre.

Planeten Flora skickar ut ett sista, desperat rop på hjälp. Rymdhjältens son Ristar besvarar nödsignalen. Ristar är visserligen ung och oerfaren, men han är modig och viljestark och han är solsystemets allra sista hopp. Ristar måste färdas från planet till planet och befria de hjärntvättade ledarna ur skurkens klor, och till sist måste han övervinna Greedy själv. Ska den unge hjälten lyckas med att återställa freden på de förr så lyckliga världarna i hans hemsystem och befria sin far?

De planeet Flora doet een laatste wanhopige poging om hulp. Het noodsignaal wordt beantwoordt door Ristar, de zoon van de ruimteheld. Ristar is weliswaar nog jong en onervaren, maar tegelijk ook heldhaftig, vastbesloten en de enige hoop van het zonnestelsel. Ristar moet alle planeten bezoeken om de gehersenspoelde leiders uit handen van de schurk te bevrijden en tenslotte Greedy te verslaan. Indien onze jonge held daarin slaagt, zal hij de vrede in het zonnestelsel herstellen en zijn vader uit diens gevangenschap bevrijden.

## TAKE CONTROL!

### ① D-Button

- Moves Ristar around screen
- Highlights options in pre-game screens
- Guides Ristar's jumps and grabs

### ② Start Button

- Brings up Title screen from introduction
- Exits pre-game screens
- Pauses game/resumes play when paused
- Selects highlighted option from Title screen

## ÜBERNEHMEN SIE DIE KONTROLLE!

### ① Steuerkreuz

- Dient zum Bewegen von Ristar über den Bildschirm.
- Dient zum Ansteuern von Optionen auf den Vorbereitungs-Bildschirmen.
- Dient zur Steuerung von Ristars Sprüngen und Griffen.

### ② Start-Taste

- Dient zum Aufrufen des Titelschirms während der Einleitung.
- Dient zum Verlassen der Vorbereitungs-Bildschirme.
- Dient zum Unterbrechen/Fortsetzen des Spiels.
- Dient zur Wahl hervorgehobener Optionen auf dem Titelschirm.

## PRENEZ LES COMMANDES !

### ① Bouton D

- Déplace Ristar sur l'écran
- Sélectionne les options sur les écrans précédant le jeu
- Guide les sauts de Ristar et son mouvement pour attraper un objet

### ② Bouton Start

- Fait apparaître l'écran-titre depuis la présentation du jeu
- Permet de quitter les écrans précédant le jeu
- Interrompt le jeu/reprend le jeu interrompu
- Valide l'option sélectionnée sur l'écran-titre

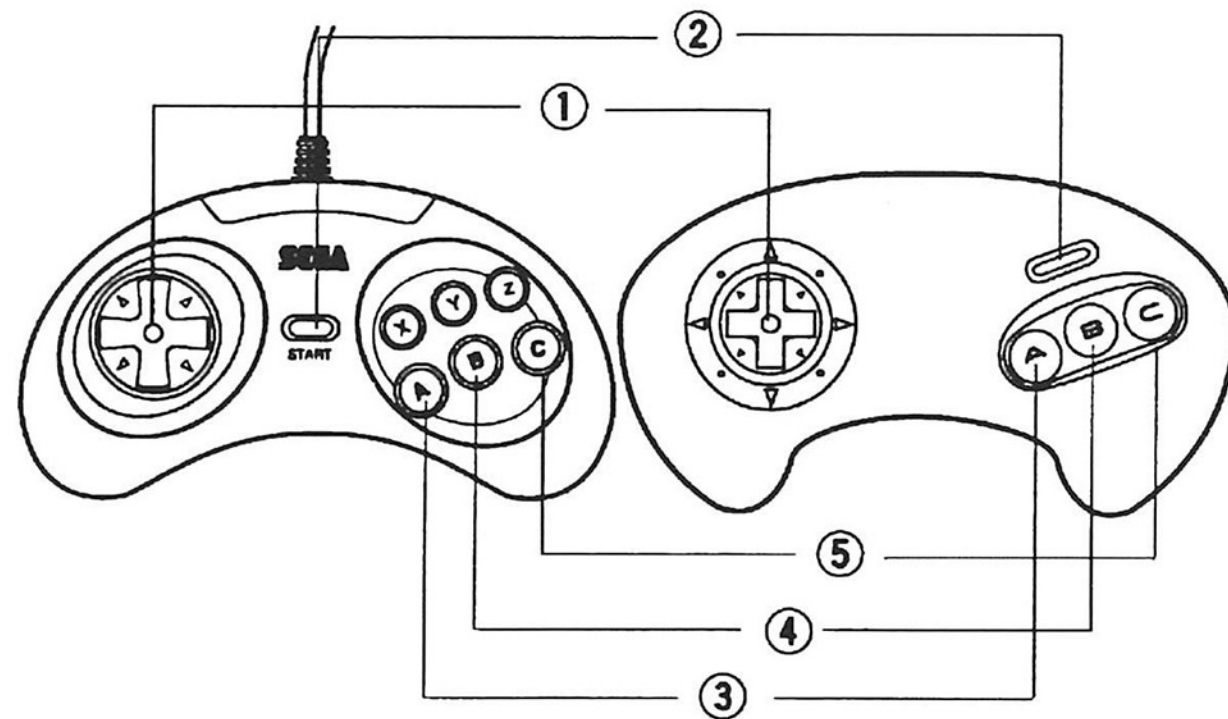

## TOMA DE CONTROL

### ① Botón D

- Mueve a Ristar por la pantalla
- Resalta opciones en las pantallas anteriores al juego
- Dirije los saltos y agarres de Ristar

### ② Botón de inicio (Start)

- Accede a la pantalla del título desde la introducción
- Abandona las pantallas anteriores al juego
- Hace una pausa en el juego/continúa el juego cuando está pausado
- Selecciona una opción resaltada en la pantalla del título

## AI COMANDI

### ① Pulsante-D

- Sposta Ristar per lo schermo
- Illumina le opzioni negli schermi di introduzione del gioco
- Dirige i salti e le prese di Ristar

### ② Pulsante Start

- Richiama lo schermo del titolo dall'introduzione
- Fa uscire gli schermi di introduzione del gioco
- Interrompe il gioco/riprende il gioco quando viene interrotto
- Seleziona l'opzione illuminata dallo schermo del titolo

## TA KONTROLL

### ① D-knappen används för att

- Flytta omkring Ristar på skärmen
- Markera inställningsmöjligheter på skärmarna innan själva spelet
- Styra Ristars hopp och grepp

### ② Start-knappen används för att

- Hoppa till titelskärmen från spelinledningen
- Hoppa ifrån skärmarna innan själva spelet
- Göra en paus i spelet/fortsätta spela från pausläget
- Välja den markerade inställningsmöjligheten på titelskärmen

## NEEM DE LEIDING IN HANDEN!

### ① R-toets

- Om Ristar over het scherm te verplaatsen
- Om op de inleidende schermen keuzes te markeren
- Om Ristar in een bepaalde richting te laten springen en grijpen

### ② Starttoets

- Om vanuit de inleiding het titelscherm te doen verschijnen
- Om de inleidende schermen te verlaten
- Om te pauzeren en na de pauze weer verder te spelen
- Om de gemarkeerde keuze op het titelscherm te bevestigen

**③⑤ Button A\* and C\***

- Makes Ristar jump

**④ Button B\***

- Makes Ristar grab

\* This is the default setting for these buttons. To change button functions, see page 18.

For instructions on special moves, see page 22.

**③⑤ Taste A\* und C\***

- Läßt Ristar springen. (Sprung-Taste)

**④ Taste B\***

- Läßt Ristar greifen. (Griff-Taste)

\* Dies sind die vorgegebenen Funktionen für diese Tasten. Zum Ändern der Tastenbelegung gehen Sie nach dem auf Seite 18 beschriebenen Verfahren vor.

Ausführliche Beschreibungen der Spezialbewegungen finden Sie ab Seite 22.

**③⑤ Boutons A\* et C\***

- Font sauter Ristar

**④ Bouton B\***

- Fait attraper un objet à Ristar

\* Ces fonctions sont celles attribuées par défaut aux boutons. Pour changer les fonctions des boutons, reportez-vous à la page 18.

Pour les instructions sur les coups spéciaux, reportez-vous à la page 22.

### ③⑤ Botones A\* y C\*

- Hacen que Ristar salte

### ④ Botón B\*

- Hace que Ristar agarre

\* Éste es el ajuste por defecto para estos botones. Para cambiar las funciones de los botones, consulte la página 19.

Para las instrucciones sobre los movimientos especiales, consulte la página 23.

### ③⑤ Pulsante A\* e C\*

- Fa saltare Ristar

### ④ Pulsante B\*

- Fa afferrare Ristar

\* Questa è la regolazione di default per questi pulsanti. Per cambiare le funzioni dei pulsanti, vedi a pagina 19.

Per le istruzioni sulle mosse speciali, vedi a pagina 23.

### ③⑤ A-knappen\* och C-knappen\*

- Får Ristar att hoppa

### ④ B-knappen\*

- Får Ristar att gripa tag i något eller någon

\* Detta är standardinställningen för knapparna, men det går att ändra knapparnas funktioner. Se sidan 19.

Se sidan 23 för närmare information om olika specialrörelser.

### ③⑤ Toets A\* en C\*

- Om Ristar te laten springen

### ④ Toets B\*

- Om Ristar te laten grijpen

\* Dit is de standaardinstelling van deze toetsen. Zie blz. 19 voor het wijzigen van de toetsfuncties.

Zie blz. 23 voor aanwijzingen over speciale bewegingen.

## GETTING STARTED

- ① The Sega logo appears, followed by the opening story. The Title screen appears after the intro is finished. Press Start at any time to skip the intro and go directly to the Title screen.
- ② Press Start again to bring up the game menu. Press the D-Button UP or DOWN to highlight your choice, and press Start. To begin saving the planets, highlight GAME START. To change features of the game, highlight OPTION, and press Start.

## SPIELSTART

- ① Nach dem Nach dem Sega-Logo folgt die Vorgeschichte. Nach Beendigung der Einleitung erscheint der Titelschirm. Durch Drücken von Start können Sie jederzeit die Einleitung überspringen und direkt auf den Titelschirm weiterschalten.
- ② Drücken Sie Start erneut, um das Spielmenü aufzurufen. Drücken Sie das Steuerkreuz nach OBEN oder UNTEN, um den gewünschten Menüpunkt hervorzuheben, und drücken Sie anschließend Start. Um mit der Rettung der Planeten zu beginnen, heben Sie GAME START hervor. Um Merkmale des Spiels zu ändern, heben Sie OPTION hervor und drücken Start.

## MISE EN ROUTE

- ① Le logo Sega est suivi d'une présentation du jeu. Après cette présentation, l'écran-titre apparaît. Appuyez sur Start à tout moment pour sauter la présentation et passer directement à l'écran-titre.
- ② Appuyez à nouveau sur Start pour faire apparaître le menu du jeu. Appuyez sur le HAUT ou le BAS du bouton D pour sélectionner une option, puis appuyez sur Start. Pour commencer à sauver les planètes, sélectionnez GAME START. Pour changer certains aspects du jeu, sélectionnez OPTION et appuyez sur Start.

①



②





## PREPARATIVOS

- ① Aparecerá el logotipo de Sega y a continuación la historia introductoria. Después de que termine la introducción, aparecerá la pantalla del título. Pulse Start en cualquier momento para saltar la introducción e ir directamente a la pantalla del título.
- ② Pulse otra vez Start para acceder al menú del juego. Pulse el Botón D hacia ARRIBA o hacia ABAJO para resaltar su opción, y pulse Start. Para comenzar a salvar los planetas, resalte GAME START. Para cambiar características del juego, resalte OPTION, y pulse Start.

## PREPARATIVI

- ① Appare il logotipo Sega ed in seguito la storia introduttiva. Lo schermo del titolo appare dopo che l'introduzione è terminata. Premi Start in qualsiasi momento per saltare l'introduzione e procedere immediatamente allo schermo del titolo.
- ② Premi di nuovo Start per richiamare il menu del gioco. Premi il Pulsante-D IN SU o IN GIÙ per illuminare la tua scelta e premi Start. Per cominciare a salvare i pianeti, illumina GAME START (inizio del gioco). Per cambiare le caratteristiche del gioco, illumina OPTION e premi Start.

## SPELSTART

- ① Efter Sega-märket visas en inledande berättelse. När berättelsen är slut tänds titelskärmen. Tryck på Start när som helst om du vill hoppa över inledningsberättelsen och gå direkt till titelskärmen.
- ② Tryck en gång till på Start så tänds spelmenyn. Markera ditt val genom att trycka D-knappen UPPÅT eller NERÅT, och tryck sedan på Start. Markera GAME START (Spelstart) om du vill ge dig ut och börja rädda planeter. Om du vill ändra några av inställningarna i spelet så markera OPTION och tryck på Start.

## BEGINNEN

- ① Eerst verschijnt het logo van Sega, gevolgd door een korte inleiding. Na deze inleiding verschijnt het titelscherm. Indien je de inleiding wilt overslaan en meteen het titelscherm wilt doen verschijnen, druk je op elk willekeurig ogenblik op Start.
- ② Druk nogmaals op Start om het spelmenu te laten verschijnen. Druk de R-toets OMHOOG of OMLAAG om je keuze te markeren en druk op Start. Om te beginnen met het redden van de planeten, zet je de markering op GAME START (BEGINNEN MET SPELEN). Om bepaalde aspecten van het spel te wijzigen, zet je de markering op OPTION en druk je op Start.

## GAME OPTIONS

Press the D-Button UP or DOWN to highlight an option. Press LEFT or RIGHT to change the option.

Change the difficulty of the game through LEVEL. Choose between NORMAL and HARD.

In CONTROL, you can change the functions of Buttons A, B and C. Buttons A and C always perform the same action.

## SPIELOPTIONEN

Drücken Sie das Steuerkreuz nach OBEN oder UNTEN, um die gewünschte Option hervorzuheben, und dann nach LINKS oder RECHTS, um die Einstellung zu ändern.

Bestimmen Sie den Schwierigkeitsgrad des Spiels mit LEVEL. Sie haben die Wahl zwischen NORMAL (normal) und HARD (schwer).

Mit Hilfe von CONTROL können Sie die Funktionen der Tasten A, B und C ändern. Die Tasten A und C führen stets dieselbe Aktion aus.

## LES OPTIONS DU JEU

Appuyez sur le HAUT ou le BAS du bouton D pour sélectionner une option. Appuyez sur la GAUCHE ou la DROITE du bouton D pour modifier cette option.

LEVEL vous permet de changer le niveau de difficulté du jeu. Il y a deux niveaux de difficulté : NORMAL et HARD (difficile).

CONTROL vous permet de changer les fonctions attribuées aux boutons A, B et C. Les boutons A et C effectuent toujours la même action.



## OPCIONES DEL JUEGO

Pulse el Botón D hacia ARRIBA o hacia ABAJO para resaltar una opción. Púlselo hacia la IZQUIERDA o hacia la DERECHA para cambiar la opción.

Cambie la dificultad del juego mediante LEVEL. Elija entre NORMAL y HARD (difícil).

En CONTROL, podrá cambiar las funciones de los Botones A, B y C. Los Botones A y C efectuarán siempre la misma acción.

## OPZIONI DEL GIOCO

Premi il Pulsante-D IN SU o IN GIÙ per illuminare un'opzione. Premi A SINISTRA o A DESTRA per cambiare l'opzione.

Cambia la difficoltà del gioco tramite LEVEL (livello). Scegli tra NORMAL (normale) e HARD (difficile).

In CONTROL (comando), puoi cambiare le funzioni dei pulsanti A, B e C. I pulsanti A e C eseguono sempre la stessa azione.

## OLIKA INSTÄLLNINGSMÖJLIGHETER

Tryck D-knappen UPPÅT eller NERÅT för att markera en inställningsrad. Tryck sedan D-knappen ÅT VÄNSTER eller HÖGER för att ändra inställningen på den raden.

Ställ in svårighetsgraden för spelet på raden LEVEL (Svårighetsgrad). Välj mellan NORMAL och HARD (Svårt).

Via CONTROL (Kontrollplattan) kan du ändra vilka funktioner knapparna A, B och C ska styra. Knapparna A och C styr alltid samma funktion.

## KEUZEMOGELIJKHEDEN VOOR HET SPEL (OPTIONS)

Druk de R-toets OMHOOG of OMLAAG om een optie te markeren. Druk de R-toets NAAR LINKS of NAAR RECHTS om de gekozen optie te wijzigen.

Bij LEVEL kun je de moeilijkheidsgraad van het spel wijzigen. Je hebt de keuze uit NORMAL (= normaal) en HARD (= moeilijk).

Bij CONTROL kun je de functies van toets A, B en C wijzigen. Toets A en C hebben altijd dezelfde functie.

In SOUND, listen to the tunes found in *Ristar*. Press Button A, B or C after highlighting this option and you'll get to the Sound Theater. Press the D-Button LEFT or RIGHT to cycle through the tunes. Use the Jump Button to listen to a tune and the Grab Button to stop it.

Use PASSWORD for special game functions. See page 38.

Press Start at any time, or Button A, B or C when EXIT is highlighted to return to the Title screen.

Mit Hilfe von SOUND können Sie den in *Ristar* verwendeten Soundtrack abhören. Wenn Sie diese Option hervorheben und anschließend Taste A, B oder C drücken, gelangen Sie zum Sound Theater. Drücken Sie das Steuerkreuz nach LINKS oder RECHTS, um die Titel durchlaufen zu lassen. Benutzen Sie die Sprung-Taste, um einen Titel wiederzugeben, und die Griff-Taste, um die Wiedergabe zu stoppen.

Benutzen Sie PASSWORD für spezielle Spielfunktionen. Siehe dazu Seite 38.

Um wieder auf den Titelschirm zurückzuschalten, drücken Sie einfach Start, oder Sie heben EXIT hervor und drücken Taste A, B oder C.

SOUND vous permet d'écouter les séquences musicales de *Ristar*. Appuyez sur le bouton A, B ou C après avoir sélectionné cette option. L'écran Sound Theater apparaît alors. Appuyez sur la GAUCHE ou la DROITE du bouton D pour passer d'une séquence musicale à l'autre. Appuyez sur le bouton Sauter pour écouter une séquence musicale et sur le bouton Attraper pour l'arrêter.

PASSWORD vous permet d'accéder à certaines fonctions spéciales du jeu. Reportez-vous à la page 38.

Pour revenir à l'écran-titre, appuyez sur Start à tout moment ou bien sélectionnez EXIT et appuyez sur le bouton A, B ou C.

En SOUND, escuche las melodías de *Ristar*. Pulse el Botón A, B o C después de resaltar esta opción y accederá al teatro de sonidos. Pulse el Botón D hacia la IZQUIERDA o hacia la DERECHA para moverse sobre las melodías. Utilice el botón de salto para escuchar una melodía y el botón de agarre para pararla.

Utilice la PASSWORD (contraseña) para las funciones especiales del juego. Consulte la página 39.

Pulse Start en cualquier momento, o el Botón A, B o C cuando EXIT esté resaltado para volver a la pantalla del título.

In SOUND (suono), ascolta i brani musicali che si trovano in *Ristar*. Premi il pulsante A, B o C dopo aver illuminato questa opzione e raggiungerai il teatro del suono. Premi il Pulsante-D A SINISTRA o A DESTRA per far scorrere i brani. Usa il pulsante per i salti per ascoltare un brano ed il pulsante per le prese per interromperlo.

Usa PASSWORD (parola d'ordine) per le funzioni speciali del gioco. Vedi a pagina 39.

Per ritornare allo schermo del titolo premi Start in qualsiasi momento, oppure il pulsante A, B o C quando EXIT (uscita) è illuminato.

Med hjälp av SOUND (Ljud) kan du lyssna på låtarna som förekommer i spelet *Ristar*. Markera den här raden och tryck på A-, B- eller C-knappen så kommer du till musiklyssningsrummet. Tryck D-knappen ÅT VÄNSTER eller HÖGER för att bläddra mellan låtarna. Använd hoppknappen för att lyssna på en låt och greppknappen för att stänga av låten igen.

Använd PASSWORD (Lösenord) för olika specialfunktioner i spelet. Se sidan 39.

Tryck på Start när som helst, eller markera EXIT och tryck på A-, B- eller C-knappen så kommer du tillbaks till titelskärmen.

Bij SOUND kun je naar de melodieën van *Ristar* luisteren. Wanneer je de markering op deze optie hebt gezet en vervolgens op toets A, B of C drukt, verschijnt de gehoorzaal. Druk de R-toets NAAR LINKS of NAAR RECHTS om de verschillende melodieën te doorlopen. Gebruik de springtoets om naar een melodie te luisteren, en de grijptoets om de melodie stop te zetten.

Voor speciale speelfuncties kun je een wachtwoord (PASSWORD) gebruiken. Zie blz. 39.

Druk op elk gewenst ogenblik op Start of op toets A, B of C wanneer de markering op EXIT staat, om terug te keren naar het titelscherm.

## THE MOVES OF A STAR

Ristar may be small, but don't let his size fool you! Because he is a star, he has an enormous supply of energy. Learn all his moves, because sooner or later, you will need every one of them!

- ① **Jump:** Press the Jump Button. Use the D-Button to guide your jumps.
- ② **Grab:** Hold the D-Button toward the object or creature you want to grab, and press the Grab Button.
- ③ **Throw:** Press the Grab Button to throw an object Ristar is holding. Creatures, however, can't be thrown (they are grabbed).

①



## DIE BEWEGUNGEN EINES STERNS

Ristar ist zwar klein, aber lassen Sie sich nicht von seiner Größe täuschen! Weil er ein Stern ist, verfügt er über einen enormen Energievorrat. Machen Sie sich mit allen seinen Bewegungen vertraut, denn früher oder später werden Sie jede einzelne von ihnen benötigen!

- ① **Springen:** Drücken Sie die Sprung-Taste. Lenken Sie Ihre Sprünge mit Hilfe des Steuerkreuzes.
- ② **Greifen:** Halten Sie das Steuerkreuz in die Richtung des Gegenstands oder Lebewesens gedrückt, den bzw. das Sie greifen wollen, und drücken Sie die Griff-Taste.
- ③ **Werfen:** Drücken Sie die Griff-Taste, um einen Gegenstand zu werfen, den Ristar hält. Lebewesen können jedoch nicht geworfen werden (sie werden gegriffen).

②



## LES COUPS SPÉCIAUX D'UNE ÉTOILE

Ristar est peut-être petit, mais c'est une étoile qui possède une énorme réserve d'énergie. Apprenez tous les coups spéciaux qu'il peut faire. Tôt ou tard vous en aurez besoin !

- ① **Sauter :** Appuyez sur le bouton Sauter. Utilisez le bouton D pour guider vos sauts.
- ② **Attraper :** Tout en maintenant le bouton D enfoncé dans la direction de l'objet que vous voulez attraper, appuyez sur le bouton Attraper.
- ③ **Lancer :** Appuyez sur le bouton Attraper pour lancer un objet tenu par Ristar. Vous ne pouvez pas lancer des créatures (mais vous pouvez les attraper).

③

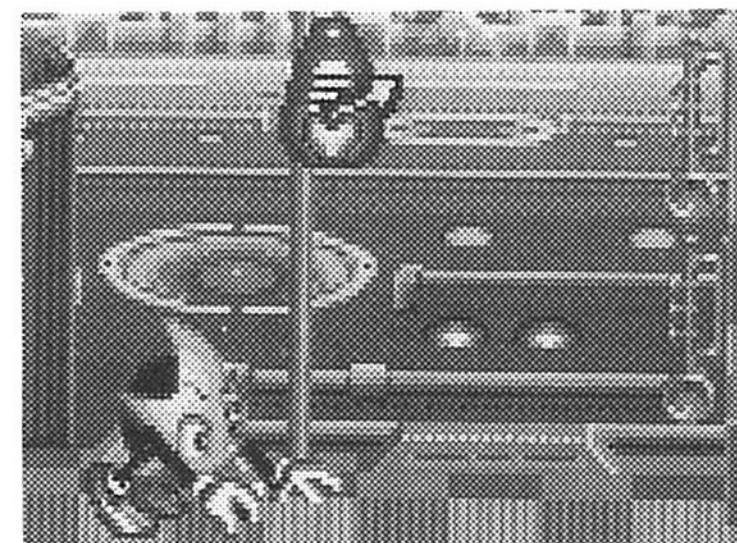

## LOS MOVIMIENTOS DE UNA ESTRELLA

¡Puede que Ristar sea pequeño, pero no se deje engañar por su tamaño! Ya que él es una estrella, dispone de un suministro enorme de energía. Aprenda todos sus movimientos, porque más tarde o temprano, ¡los necesitará todos!

- ① **Saltar:** Pulse el botón de salto. Utilice el Botón D para dirigir sus saltos.
- ② **Agarrar:** Mantenga pulsado el Botón D hacia el objeto o criatura que desee agarrar, y pulse el botón de agarre.
- ③ **Lanzar:** Pulse el botón de agarre para lanzar un objeto que Ristar esté sujetando. Las criaturas, sin embargo, no podrán ser lanzadas (serán agarradas).

## LE MOSSE DI UNA STELLA

Ristar può essere piccola, ma non lasciarti ingannare dalla sua dimensione! Siccome è una stella, ha un enorme rifornimento di energia. Impara tutte le sue mosse, perchè prima o poi, ti occorreranno tutte!

- ① **Salto:** Premi il pulsante per i salti. Usa il Pulsante-D per dirigere i tuoi salti.
- ② **Presa:** Mantieni premuto il Pulsante-D verso l'oggetto o la creatura che desideri afferrare e premi il pulsante per le prese.
- ③ **Lancio:** Premi il pulsante per le prese per lanciare un oggetto che Ristar sta tenendo. Le creature, comunque, non possono essere scagliate (esse vengono afferrate).

## SÅ HÄR RÖR SIG EN STJÄRNA

Ristar är visserligen liten, men låt dig inte luras av hans storlek! Han är en stjärna, så han har ett enormt energiförråd. Lär dig alla hans rörelser, för förr eller senare kommer du att behöva allihop!

- ① **Hoppa:** Tryck på hoppknappen. Använd D-knappen för att styra hoppet.
- ② **Gripa tag:** Håll D-knappen tryckt mot föremålet eller varelsen du vill gripa tag i och tryck på greppknappen.
- ③ **Kasta:** Tryck på greppknappen för att kasta iväg det föremål som Ristar håller i. Varelsen går däremot inte att kasta iväg (de grabbar du tag i).

## DE BEWEGINGEN VAN EEN STER

Ristar is weliswaar klein, maar laat je daardoor niet van de wijs brengen! Hij is een ster en beschikt dus over een enorme hoeveelheid energie. Probeer al zijn bewegingen onder de knie te krijgen, want vroeger of later zul je ze allemaal nodig hebben!

- ① **Springen:** Druk op de springtoets. Gebruik het R-toets om in de gewenste richting te springen.
- ② **Grijpen:** Houd het R-toets in de richting van het voorwerp of het beest dat je wilt grijpen, en druk op de grijptoets.
- ③ **Gooien:** Druk op de grijptoets om het voorwerp te gooien, dat Ristar op dat ogenblik vasthoudt. Beesten kunnen echter niet worden gegooid (die moeten worden vastgegrepen).

- ④ **Up or Down Ladder:** When Ristar grabs onto a vertical ladder, press the D-Button UP or DOWN. Press the D-Button LEFT or RIGHT for a horizontal ladder. To let go of the ladder, press the Jump Button.
- ⑤ **Wall Climb:** Use this special move to climb up walls. Grab the surface of the wall, and press the Grab Button repeatedly. Ristar inches his way up. Press the D-Button in a diagonal direction while pressing the Grab Button for best results.
- ⑥ **Level Descend:** To move from a level, such as from a tree branch to a lower one, press the D-Button DOWN.

- ④ **Leiter hoch- oder herunterklettern:** Wenn sich Ristar an einer vertikalen Leiter festhält, drücken Sie das Steuerkreuz nach OBEN oder UNTEN. Im Falle einer horizontalen Leiter drücken Sie das Steuerkreuz nach LINKS oder RECHTS. Um die Leiter loszulassen, drücken Sie die Sprung-Taste.
- ⑤ **Wand hochklettern:** Benutzen Sie diese Spezialbewegung, um Wände hochzuklettern. Greifen Sie die Oberfläche der Wand und drücken Sie die Griff-Taste mehrmals. Ristar klettert dann langsam hoch. Um beste Ergebnisse zu erzielen, halten Sie das Steuerkreuz in eine diagonale Richtung gedrückt, während Sie die Griff-Taste drücken.
- ⑥ **Abstieg auf eine tiefere Ebene:** Um von einer höheren Ebene, z.B. von einem Baumast, auf eine tiefere hinabzusteigen, drücken Sie das Steuerkreuz nach UNTEN.

- ④ **Monter à l'échelle ou en descendre :** Lorsque Ristar a << attrapé >> une échelle verticale, appuyez sur le HAUT ou le BAS du bouton D. Pour une échelle horizontale, appuyez sur la GAUCHE ou la DROITE du bouton D. Pour lâcher l'échelle, appuyez sur le bouton Sauter.
- ⑤ **Grimper au mur :** Utilisez ce coup spécial pour grimper au mur. Attrapez la surface du mur, puis appuyez par pressions successives sur le bouton Attraper. Ristar grimpera progressivement jusqu'en haut du mur. Pour obtenir le meilleur résultat, gardez le bouton D enfoncé dans une direction diagonale lorsque vous appuyez sur le bouton Attraper.
- ⑥ **Descendre d'un niveau :** Pour descendre d'un niveau, d'une branche à la branche inférieure par exemple, appuyez sur le BAS du bouton D.

④

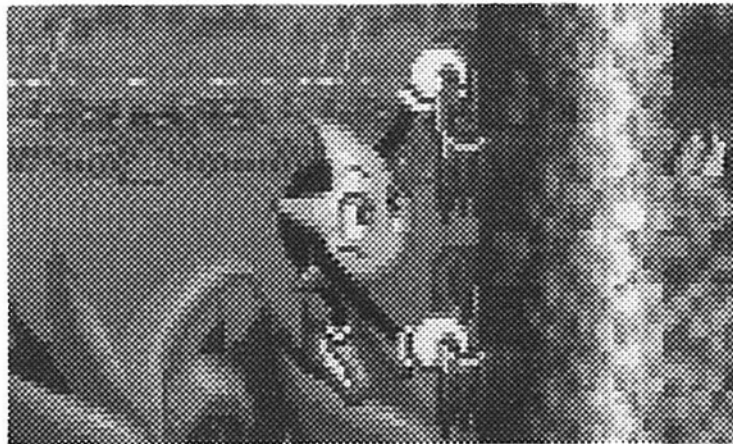

⑤

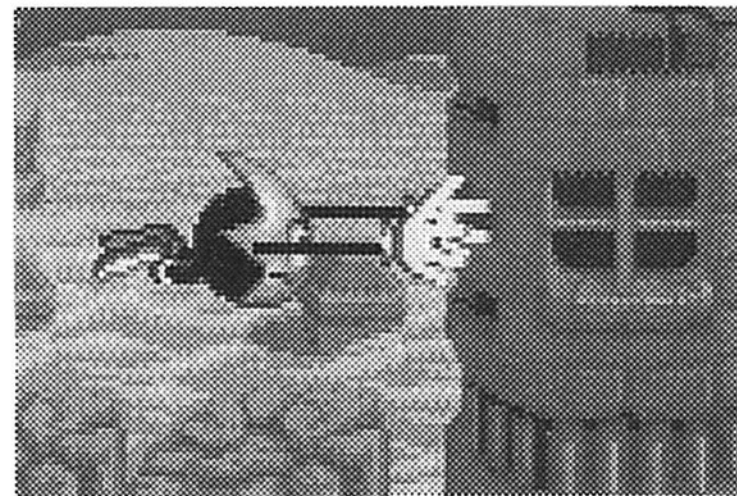

⑥

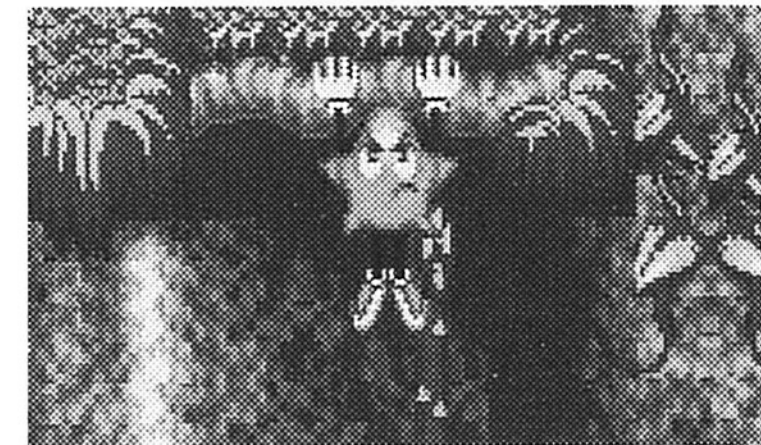



- ④ **Escalera para subir o bajar:** Cuando Ristar se agarre a una escalera vertical, pulse el Botón D hacia ARRIBA o hacia ABAJO. Pulse el Botón D hacia la DERECHA o hacia la IZQUIERDA para una escalera horizontal. Para soltarse de la escalera, pulse el botón de salto.
- ⑤ **Trepar muros:** Utilice este movimiento especial para trepar muros. Agárrese a la superficie del muro, y pulse el botón de agarre repetidamente. Ristar subirá poco a poco. Pulse el Botón D en dirección diagonal mientras pulsa el botón de agarre para un resultado óptimo.
- ⑥ **Descender de nivel:** Para cambiar de nivel, tal como de una rama de árbol a otra más baja, pulse el Botón D hacia ABAJO.
- ④ **Scala per salire o per scendere:** Quando Ristar afferra una scala verticale, premi il Pulsante-D IN SU o IN GIÙ. Premi il Pulsante-D A SINISTRA o A DESTRA per una scala orizzontale. Per mollare la scala, premi il pulsante per i salti.
- ⑤ **Arrampicata sul muro:** Usa questa mossa speciale per salire sui muri. Afferra la superficie del muro e premi ripetutamente il pulsante per le prese. Ristar si fa strada lentamente verso l'alto. Per ottenere dei risultati migliori, premi il Pulsante-D in direzione diagonale premendo il pulsante per le prese.
- ⑥ **Discesa di livello:** Per spostarti da un livello, come da un ramo di un albero a uno inferiore, premi il pulsante-D IN GIÙ.
- ④ **Klättra uppför eller nerför stegar:** Tryck D-knappen UPPÅT eller NERÅT när Ristar grabbar tag i en vertikal stega. Tryck D-knappen ÅT VÄNSTER eller HÖGER om stegen ligger horisontellt. Släpp stegen igen genom att trycka på hoppknappen.
- ⑤ **Klättra uppför väggar:** Använd den här specialrörelsen för att klättra uppför väggar. Grabba tag i väggytan och tryck upprepade gånger på greppknappen. Ristar kravlar sig upp. Tryck D-knappen i en diagonal riktning samtidigt som du trycker på greppknappen så blir resultatet allra bäst.
- ⑥ **Hoppa ner en nivå:** Tryck D-knappen NERÅT när du vill ta dig ner en nivå, som t.ex. från en trädgren till grenen under.
- ④ **Ladder op- of afklimmen:** Wanneer Ristar een verticale ladder beetpakt, druk je de R-toets OMHOOG of OMLAAG. Bij een horizontale ladder druk je de R-toets NAAR LINKS of NAAR RECHTS. Om de ladder los te laten, druk je op de springtoets.
- ⑤ **Muur opklimmen:** Gebruik deze speciale beweging om tegen muren op te klimmen. Grijp het muuroppervlak vast en druk met herhaling op de grijptoets. Ristar klimt stapje voor stapje omhoog. Druk de R-toets schuin omhoog of omlaag terwijl je de grijptoets indrukt. Op die manier bereik je optimale resultaten.
- ⑥ **Niveau omlaag:** Om een niveau omlaag te gaan, zoals naar een lager gelegen boomtak, druk je de R-toets OMLAAG.

- ⑦ **Hang:** Ristar can hang from, and even be towed by, some airborne objects and creatures. Grab the object or creature and hold the Grab Button. To let go, release the Grab Button.
- ⑧ **Fast Swim/Air Float:** Press and hold the Jump Button.
- ⑨ **Pulley:** Hold both the Grab and Jump Buttons, and press the D-Button UP or DOWN to move the pulley rope.
- ⑩ **Meteor Strike:** This is the most powerful of Ristar's special moves. See page 32, "Using the Star Handle."

- ⑦ **Hängen:** Ristar kann sich an manche fliegenden Objekte und Lebewesen hängen und sogar von ihnen mitgetragen werden. Greifen Sie das Objekt oder Lebewesen und halten Sie die Griff-Taste gedrückt. Um den Griff zu lösen, lassen Sie die Griff-Taste los.
- ⑧ **Schnell schwimmen/in der Luft schweben:** Halten Sie die Sprung-Taste gedrückt.
- ⑨ **Seilrolle:** Halten Sie die Griff- und Sprung-Taste gedrückt und drücken Sie das Steuerkreuz nach OBEN oder UNTEN, um das Seil zu bewegen.
- ⑩ **Meteorschlag:** Dies ist die stärkste von Ristars Spezialbewegungen. Siehe "Benutzung des Sternengriffs" auf Seite 32.

- ⑦ **Se suspendre :** Ristar peut se suspendre à des objets ou des créatures volants et même être remorqué par eux. Attrapez l'objet ou la créature et maintenez le bouton Attraper enfoncé. Pour lâcher prise, relâchez le bouton Attraper.
- ⑧ **Nager/flotter dans l'air rapidement :** Appuyez sur le bouton Sauter et maintenez-le enfoncé.
- ⑨ **Poulie :** Maintenez les boutons Attraper et Sauter tous deux enfoncés et appuyez sur le HAUT ou le BAS du bouton D pour déplacer la corde de la poulie.
- ⑩ **Coup du météore :** Le plus puissant des coups spéciaux de Ristar. Il est décrit sous "Les manettes étoilées" à la page 32.

⑦

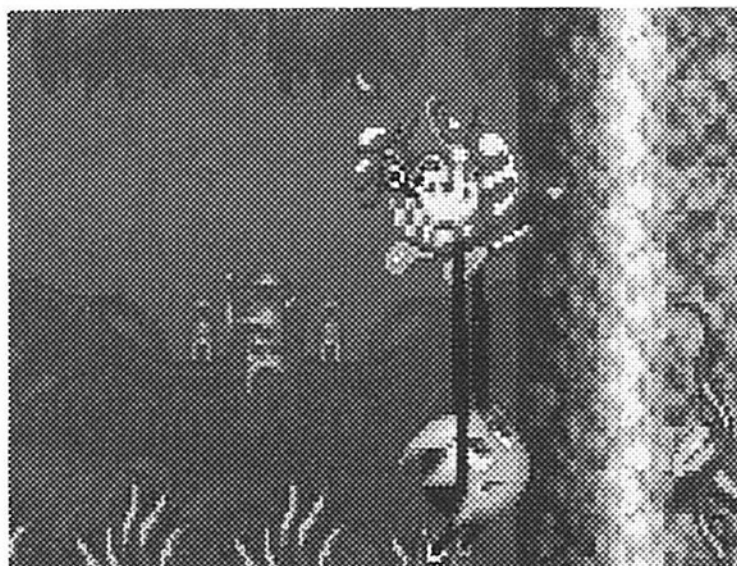

⑧



⑨

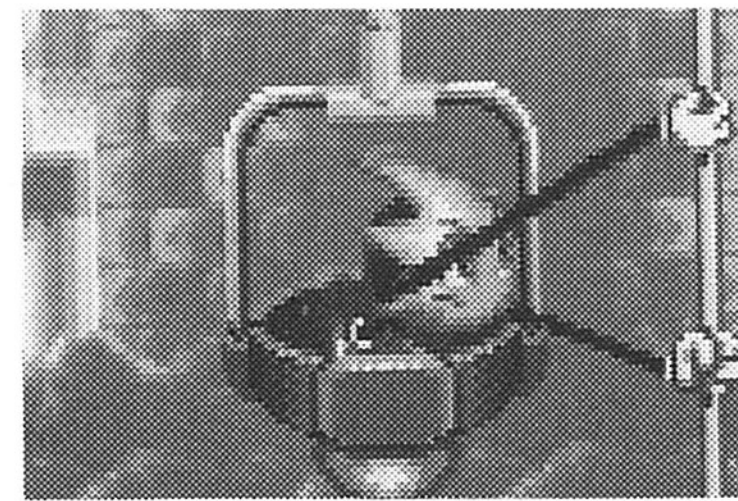

⑦ **Colgar:** Ristar podrá colgarse, e incluso ser remolcado por algunos objetos y criaturas volantes. Agarre el objeto o la criatura y mantenga pulsado el botón de agarre. Para soltarlos, suelte el botón de agarre.

⑧ **Nadar/Flotar en el aire:** Mantenga pulsado el botón de salto.

⑨ **Polea:** Mantenga pulsados los botones de agarre y de salto a la vez, y pulse el Botón D hacia ARRIBA o hacia ABAJO para mover la cuerda de la polea.

⑩ **Golpe de meteoro:** Éste es el más potente de los movimientos especiales de Ristar. Consulte "Manejo de la manivela-estrella", en la página 33.

⑦ **Sospensione:** Ristar può penzolare o addirittura essere trainato da alcuni oggetti o creature in volo. Afferra l'oggetto o la creatura e mantieni premuto il pulsante per le prese. Per liberartene, lascia il pulsante per le prese.

⑧ **Rotazione veloce/Librage nell'aria:** Mantieni premuto il pulsante per i salti.

⑨ **Carrucola:** Mantieni premuto entrambi i pulsanti per le prese e per i salti, poi premi il pulsante-D IN SU o IN GIÙ per spostare la corda della carrucola.

⑩ **Colpo di meteora:** Questa è la più potente delle mosse speciali di Ristar. Vedi a pagina 33, "Uso del manico della stella".

⑦ **Hänga:** Ristar kan hänga sig fast i, och till och med åka snålskjuts på, vissa luftburna föremål och varelser. Grabba tag i föremålet eller varelsen och håll greppknappen intryckt. Släpp upp greppknappen för att släppa taget igen.

⑧ **Simma snabbt/flyta fram genom luften:** Tryck in hoppknappen och håll den intryckt.

⑨ **Rep och block:** Håll både greppknappen och hoppknappen intryckta och tryck D-knappen UPPÅT eller NERÅT för att sätta repet i rörelse.

⑩ **Meteornedslag:** Detta är den kraftfullaste av alla Ristars specialrörelser. Se avsnittet "Hur du använder stjärnhandtagen" på sidan 33.

⑦ **Hangen:** Ristar kan aan bepaalde beesten of voorwerpen in de lucht gaan hangen, of zich zelfs door hen laten slepen. Grijp het voorwerp of beest vast, en houd de grijptoets ingedrukt. Om los te laten, laat je de grijptoets los.

⑧ **Snel zwemmen/zweven:** Druk op de springtoets en houd deze vast.

⑨ **Katrol:** Houd de grijp- en springtoets beide vast, en druk de R-toets OMHOOG of OMLAAG om het touw van de katrol te bewegen.

⑩ **Meteoorslag:** Dit is de krachtigste speciale beweging van Ristar. Zie blz. 33, "Gebruik van de sterrehendel".

⑩

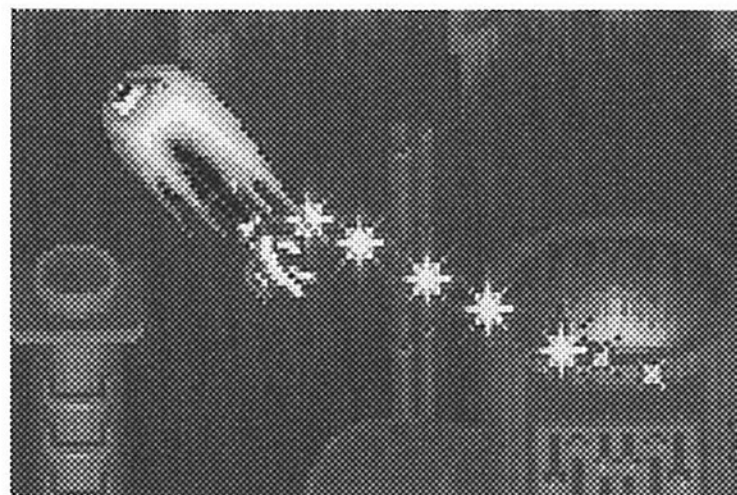

## THE GAME SCREEN

- ① **Point Total:** Grab any creature or Yellow Jewel you can to increase this score.
- ② **Gold Stars:** These stars represent the number of times Ristar can be hit by an opponent or an object for each Life. The most Ristar can have at one time is four stars in a NORMAL game, or two in a HARD game. If Ristar is hit by an opponent or an object with one star left, a new Life is used to continue the game.
- ③ **Lives:** For each NORMAL game, Ristar has five Lives. For a HARD game, he has two Lives. These will be used up quickly if you're not careful!

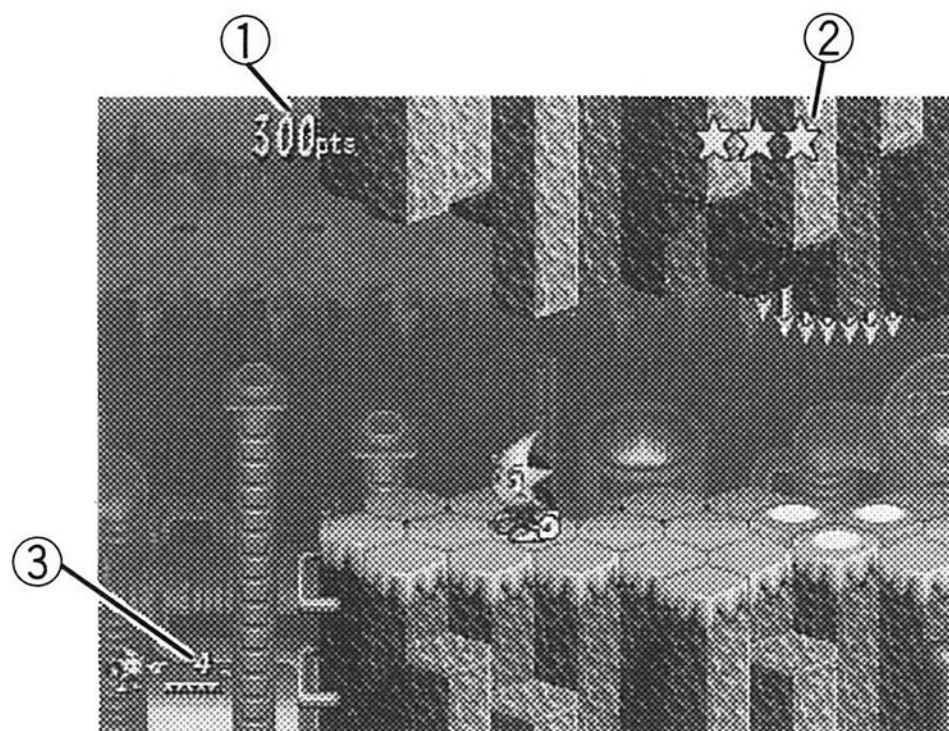

## DER SPIELBILDSCHIRM

- ① **Gesamtpunktstand:** Schnappen Sie sich möglichst viele Lebewesen oder Gelbe Edelsteine, um diesen Punktstand zu erhöhen.
- ② **Goldsterne:** Die Anzahl dieser Sterne zeigt an, wie oft Ristar von einem Gegner oder einem Objekt getroffen werden kann, bis er einen Versuch verliert. Die maximale Anzahl von Sternen, die Ristar haben kann, beträgt vier bei Schwierigkeitsgrad NORMAL und zwei bei Schwierigkeitsgrad HARD. Falls Ristar von einem Gegner oder einem Objekt getroffen wird, wenn er nur noch einen Stern übrig hat, wird ein neuer Versuch zur Fortsetzung des Spiels gebraucht.
- ③ **Versuche:** Für jedes Spiel im Schwierigkeitsgrad NORMAL hat Ristar fünf Versuche zur Verfügung. Für ein Spiel im Schwierigkeitsgrad HARD hat er nur zwei Versuche. Diese sind schnell verbraucht, wenn Sie nicht aufpassen!

## L'ÉCRAN DU JEU

- ① **Total des points :** Pour augmenter votre total de points, attrapez autant de créatures ou de bijoux jaunes que vous pouvez.
- ② **Étoiles d'or :** Ces étoiles représentent le nombre de fois que Ristar peut être touché par un adversaire ou un objet au cours d'une vie. Ristar peut avoir quatre étoiles à la fois dans un jeu NORMAL et deux étoiles à la fois dans un jeu HARD (difficile). Si Ristar est touché par un adversaire ou un objet alors qu'il ne lui reste plus qu'une étoile, une nouvelle vie est utilisée pour la suite du jeu.
- ③ **Vies :** Ristar dispose de cinq vies pour chaque jeu NORMAL et de deux vies pour un jeu HARD (difficile). Ces vies sont vite utilisées si vous ne faites pas attention.

## LA PANTALLA DEL JUEGO

- ① **Puntuación total:** Agarre cualquier criatura o joya amarilla que le sea posible para aumentar esta puntuación.
- ② **Estrellas de oro:** Estas estrellas representan el número de veces que Ristar puede ser alcanzado por un oponente u objeto en cada vida. Cuatro es el número máximo de estrellas que Ristar podrá disponer a la vez en un juego NORMAL, o dos en un juego HARD (difícil). Si Ristar es alcanzado por un oponente o un objeto cuando sólo le quede una estrella, utilizará una vida nueva para continuar el juego.
- ③ **Vidas:** Para cada juego NORMAL, Ristar dispondrá de cinco vidas. Para un juego HARD (difícil), dispondrá de dos vidas. ¡Éstas se agotarán rápidamente si no tiene cuidado!

## LO SCHERMO DEL GIOCO

- ① **Totale dei punti:** Afferra qualsiasi creatura o pietra preziosa gialla che puoi per aumentare il tuo punteggio.
- ② **Stelle dorate:** Queste stelle rappresentano il numero di volte che Ristar può essere colpito da un avversario o da un oggetto per ciascuna vita. Il massimo che Ristar può avere per volta è quattro stelle nel gioco NORMAL, oppure due nel gioco HARD. Se Ristar viene colpito da un avversario o da un oggetto quando gli rimane una stella, una vita nuova è usata per continuare il gioco.
- ③ **Vite:** Per ciascun gioco NORMAL, Ristar ha cinque vite. Per un gioco HARD, ha due vite. Queste verranno esaurite velocemente se non stai attento!

## SPELSKÄRMEN

- ① **Totalpoäng:** Grabba tag i så många varelser och gula juveler du kan för att öka på den här poängsumman.
- ② **Guldstjärnor:** Stjärnorna visar hur många gånger Ristar tål att bli träffad av en fiende eller av något föremål innan han blir av med ett liv. Det högsta antal guldstjärnor Ristar kan ha på en gång är fyra med NORMAL svårighetsgrad eller två med svårighetsgraden HARD (Svårt). Om Ristar blir träffad av en fiende eller något föremål när han bara har en enda stjärna kvar kostar det honom ett liv att fortsätta spelet.
- ③ **Liv:** I ett spel med NORMAL svårighetsgrad har Ristar fem liv på sig. I ett spel med svårighetsgraden HARD (Svårt) har han bara två liv. Liven går åt illa kvickt om du inte är försiktig!

## HET SPELSCHERM

- ① **Totaal aantal punten:** Grijp zoveel mogelijk beesten of gele juwelen vast, om je totale aantal punten te verhogen.
- ② **Gouden sterren:** Deze sterren geven aan, hoe vaak Ristar per leven kan worden geraakt door een tegenstander of een voorwerp. Wanneer je moeilijkheidsgraad NORMAL hebt gekozen, heeft Ristar per keer maximaal vier sterren, en bij HARD twee sterren. Indien Ristar door een tegenstander of een voorwerp wordt geraakt en nog maar één ster overheeft, zal er een nieuw leven worden gebruikt om verder te kunnen spelen.
- ③ **Levens:** Wanneer je moeilijkheidsgraad NORMAL hebt gekozen, heeft Ristar per keer maximaal vijf levens, en bij HARD twee levens. Wanneer je niet voorzichtig bent, zullen deze levens snel op zijn!

## RISTAR'S POWER-UPS

There are several useful items to help Ristar on his journey. Find them in treasure chests and holes. By grabbing some branches or walls, Ristar might even be able to shake some of these hidden valuables into the open!

- ① **Little Star:** These come in two varieties. The yellow and black one gives you an extra Life. The black and white one helps you through traps.
- ② **Restore Star:** The gold star adds one more hit to your Gold Star count. The silver star resets your Gold Star count to four hits. If your count is already full, don't pick any new stars up! They might be useful later.
- ③ **Yellow Jewel:** Worth 100–1600 points. Pick up as many as possible and watch your Point Total soar.

①

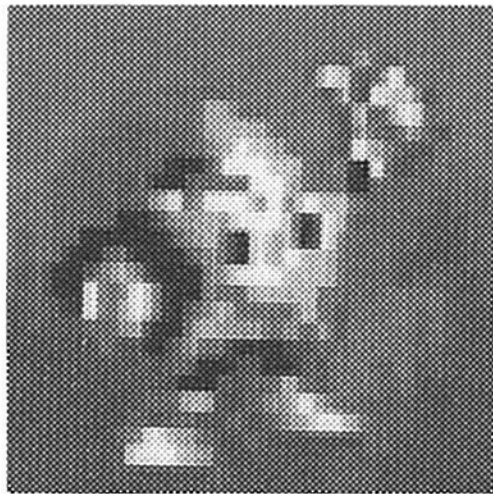

## RISTARS ENERGIEPAKETE

Es gibt mehrere nützliche Gegenstände, die Ristar auf seiner Reise helfen können. Suchen Sie in Schatztruhen und Löchern nach ihnen. Vielleicht gelingt es Ristar sogar, durch Ergreifen und Schütteln bestimmter Äste oder Wände einige dieser versteckten Wertgegenstände ans Tageslicht zu befördern!

- ① **Kleiner Stern:** Von diesen gibt es zwei verschiedene Arten: Der gelb-schwarze verschafft Ihnen einen zusätzlichen Versuch. Der schwarz-weiße hilft Ihnen bei der Überwindung von Fallen.
- ② **Wiederherstellungstern:** Der goldene Stern erhöht Ihre Goldstern-Zahl um einen Treffer. Der silberne Stern stellt Ihre volle Anzahl von vier Goldsternen wieder her. Wenn Ihre Goldstern-Zahl bereits komplett ist, sammeln Sie keine neuen Sterne mehr ein! Sie könnten später von Nutzen sein.
- ③ **Gelber Edelstein:** Dieser ist 100–1.600 Punkte wert. Sammeln Sie möglichst viele davon ein, um Ihren Gesamtpunktestand in die Höhe schießen zu sehen.

②

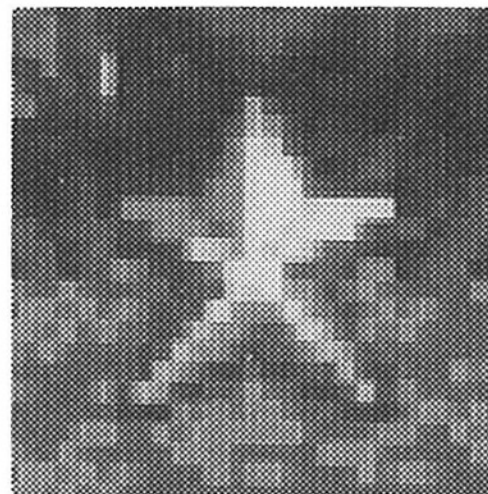

## LES << POWER-UPS >> DE RISTAR

Plusieurs objets aideront Ristar au cours de son voyage. Vous les trouverez dans les coffres au trésor et dans les trous. Ristar pourra aussi découvrir des objets précieux en attrapant certaines branches ou murs.

- ① **Petite étoile :** Il y a deux sortes de petites étoiles. L'étoile jaune et noir vous donne une vie supplémentaire. L'étoile noir et blanc vous aide à sortir des pièges.
- ② **Etoile revitalisante :** L'étoile d'or augmente d'une unité le nombre de vos étoiles d'or. L'étoile d'argent vous redonne vos quatre étoiles d'or. Si vous avez encore toutes vos étoiles d'or, ne ramassez pas de nouvelles étoiles ! Vous pourrez toujours le faire plus tard si vous en avez besoin.
- ③ **Bijou jaune :** Il vous donne de 100 à 1 600 points. Ramassez autant de bijoux jaunes que possible pour augmenter votre total de points.

③

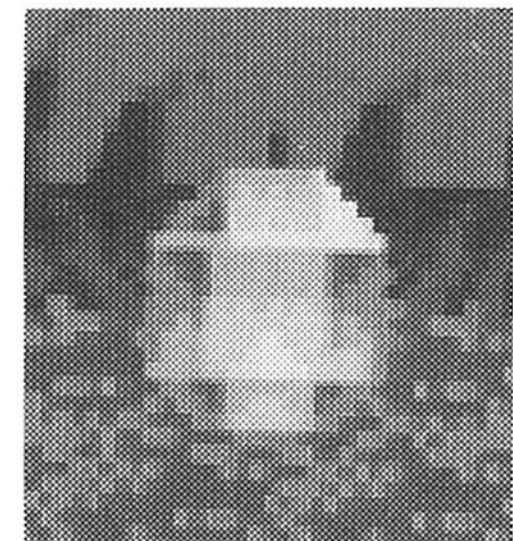

## AUMENTOS DE POTENCIA DE RISTAR

Hay varios objetos útiles para ayudar a Ristar en su viaje. Encuéntrelos en arcas de tesoros y agujeros.

¡Agarrando algunas ramas o muros, puede que Ristar sea incluso capaz de sacudir y hacer aparecer algunos de estos valiosos objetos escondidos!

- ① **Estrella pequeña:** Éstas se presentan en dos variedades. La amarilla y negra le dará un vida extra. La negra y blanca le ayudará a atravesar trampas.
- ② **Estrella de restitución:** La estrella de oro añadirá un acierto más a su cuenta de estrellas de oro. La estrella de plata repondrá su cuenta de estrellas de oro a cuatro aciertos. Si su cuenta ya está llena, ¡no coja ninguna estrella nueva! Podrían serle de utilidad más tarde.
- ③ **Joya amarilla:** Vale de 100 a 1600 puntos. Coja tantas como le sea posible y vea como aumenta su puntuación total.

## I POWER-UPS DI RISTAR

Ci sono diversi oggetti utili che possono aiutare Ristar lungo il suo viaggio. Trovali negli scrigni del tesoro o nei buchi. Afferrando dei rami o dei muri, Ristar potrebbe anche rimuovere alcuni di questi oggetti di valore nascosti e riportarli alla luce!

- ① **Piccola stella:** Ce ne sono di due tipi. Quella gialla e nera ti concede una vita supplementare, mentre quella nera e bianca ti aiuta a superare le trappole.
- ② **Stella di ripristino:** La stella dorata aggiunge un ulteriore colpo al tuo conteggio della stella dorata. La stella d'argento regola nuovamente il tuo conteggio della stella dorata a quattro colpi. Se il tuo conteggio è già completo, non raccogliere altre stelle nuove! Potrebbero essere utili più tardi.
- ③ **Pietra preziosa gialla:** Vale da 100 a 1.600 punti. Raccogliane quante più ne puoi ed osserva il tuo totale dei punti andare alle stelle.

## TREVLIGA PRYLAR FÖR RISTAR

Det finns flera olika praktiska prylar som hjälper Ristar på traven. Du kan hitta dem i skattkistor och hål. Genom att grabba tag i somliga grenar och väggar kan Ristar till och med skaka fram ännu flera av de dolda dyrbarheterna!

- ① **Små stjärnor:** Dessa förekommer i två varianter. En gul och svart stjärna ger dig ett extra liv. En svartvit stjärna hjälper dig att ta dig igenom fällor.
- ② **Återställarstjärnor:** En guldstjärna ökar på din guldstjärnelista med en träff. En silverstjärna återställer guldstjärnelistan till fyra träffar. Plocka inte upp några nya stjärnor om du redan har fullt antal guldstjärnor! De kan komma att behövas senare.
- ③ **Gula juveler:** Värda 100–1600 poäng. Plocka upp så många du kan och se hur dina totalpoäng skjuter i höjden.

## VERSTERKINGEN VAN RISTAR

Een aantal nuttige voorwerpen kan Ristar op zijn reis goed van pas komen. Deze voorwerpen zitten verborgen in schatkisten en openingen. Door het vastgrijpen van bepaalde takken of muren, kan Ristar een aantal van deze verborgen kostbaarheden in zijn bezit krijgen!

- ① **Kleine ster:** Er zijn twee soorten kleine sterren. De gele en zwarte ster geven je een extra leven. De zwarte en witte ster helpen je door valstrikken heen.
- ② **Herstellingsster:** De gouden ster voegt een extra treffer toe aan jouw aantal gouden sterren. De zilveren ster zet jouw aantal gouden sterren weer op vier treffers. Wanneer je reeds het maximale aantal treffers bezit, moet je geen nieuwe sterren oppakken! Die kunnen je immers later altijd nog van pas komen.
- ③ **Geel juweel:** Een geel juweel is 100–1600 punten waard. Probeer er zoveel mogelijk op te pakken om je totale aantal punten te verhogen.

## USING THE STAR HANDLE

Star Handles are very handy for getting you where you've got to go! Jump up and grab one, and hold the Grab Button. If you're facing right, hold the D-Button RIGHT. Hold the D-Button LEFT if you're facing left. Ristar starts spinning faster and faster!

When you let go of the Grab Button, Ristar becomes a shooting star and starts zooming around. Press the D-Button in any direction to control his flight.

So why zoom? That depends on where you are. You can use the Star Handle to do a Meteor Strike and bump Greedy's creatures off the screen. It's a lot faster than attacking them one at a time.

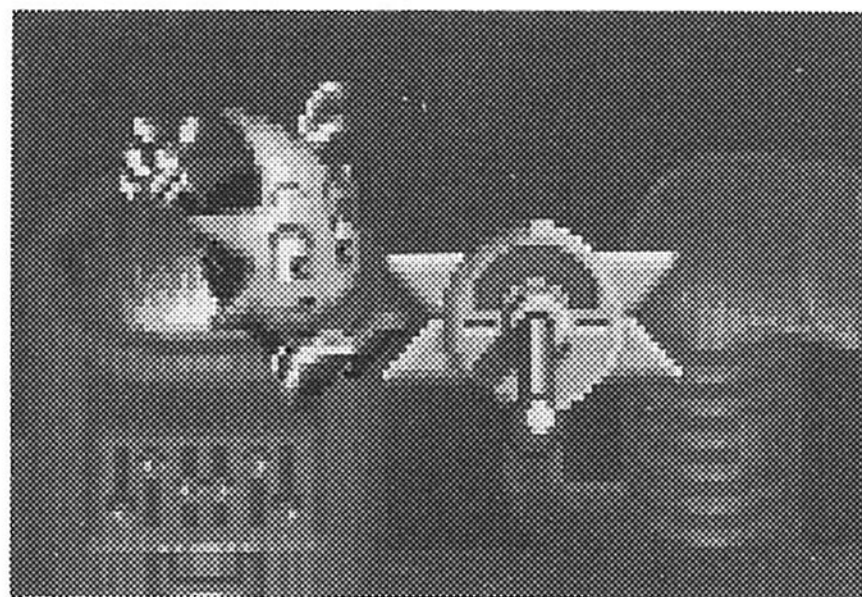

## BENUTZUNG DES STERNENGRIFFS

Sternengriffe sind sehr praktische Transportmittel! Springen Sie auf und halten Sie sich fest, indem Sie die Griff-Taste gedrückt halten. Halten Sie das Steuerkreuz entweder nach RECHTS oder LINKS gedrückt, je nachdem, ob Sie nach rechts oder links blicken. Ristar wird dann in eine immer schneller werdende Drehung versetzt!

Wenn Sie die Griff-Taste loslassen, wird Ristar zu einer Sternschnuppe und fängt an herumzusausen. Mit Hilfe des Steuerkreuzes können Sie dann seinen Flug steuern.

Welchen Vorteil bringt dieses Herumsausen? Das hängt von Ihrem Standort ab. Sie können den Sternengriff beispielsweise dazu benutzen, einen Meteorschlag auszuführen und Greedy's Kreaturen vom Bildschirm zu stoßen. Das ist viel schneller, als sie einzeln anzugreifen.

## LES MANETTES ÉTOILÉES

Les manettes étoilées vous permettent d'aller facilement là où vous devez aller. Sautez et attrapez une manette étoilée, puis gardez le bouton Attraper enfoncé. Si Ristar est tourné vers la droite, maintenez la DROITE du bouton D enfoncée. S'il est tourné vers la gauche, maintenez la GAUCHE du bouton D enfoncée. Ristar se met alors à tourner de plus en plus vite !

Lorsque vous lâchez le bouton Attraper, Ristar devient une étoile filante et vole à toute vitesse. Appuyez sur n'importe quelle partie du bouton D pour contrôler son vol.

A quoi sert d'être une étoile filante ? Cela dépend de l'endroit où vous vous trouvez. Vous pouvez utiliser la manette étoilée pour faire un << coup du météore >> et envoyer les créatures de Greedy hors de l'écran, une solution bien plus rapide que des attaques individuelles.



## MANEJO DE LA MANIVELA-ESTRELLA

¡Las manivelas-estrella son muy prácticas para trasladarlas a donde tenga que ir! Salte y agarre una, y mantenga pulsado el botón de agarre. Si está mirando a la derecha, mantenga pulsado el Botón D hacia la DERECHA. Manténgalo pulsado hacia la IZQUIERDA si está mirando a la izquierda. ¡Ristar comenzará a girar más y más rápido!

Cuando suelte el botón de agarre, Ristar se convertirá en una estrella fugaz y saldrá disparado por la zona. Pulse el Botón D en cualquier dirección para controlar su vuelo.

¿Y para qué salir disparado? Eso dependerá del lugar en donde esté. Podrá utilizar la manivela-estrella para realizar un golpe de meteoro y cargarse a las criaturas de Greedy de la pantalla. Será mucho más rápido que atacándolas una a una.

## USO DEL MANICO DELLA STELLA

I manici delle stelle sono molto utili per condurti nei luoghi in cui devi andare! Salta ed afferrane uno, poi mantieni premuto il pulsante per le prese. Se sei rivolto verso destra, mantieni premuto il pulsante-D A DESTRA. Mantieni premuto il pulsante-D A SINISTRA se sei rivolto verso sinistra. Ristar comincia a ruotare sempre più velocemente!

Quando lasci andare il pulsante per le prese, Ristar diventa una stella che spara e comincia a sfrecciare rombando in giro. Premi il pulsante-D in qualsiasi direzione per pilotare il suo volo.

Perchè proprio sfrecciare rombando? Dipende da dove ti trovi. Puoi usare il manico della stella per effettuare un colpo di meteora e togliere di mezzo le creature di Greedy dallo schermo. È molto più veloce che attaccarli uno alla volta.

## HUR DU ANVÄNDER STJÄRNHANDTAGEN

Stjärnhandtagen är ett mycket behändigt sätt att ta dig dit du ska! Hoppa upp och grabba tag i ett handtag, och håll sedan greppknappen intryckt. Om du är vänd åt höger så håll D-knappen tryckt ÅT HÖGER. Om du är vänd åt vänster så håll D-knappen tryckt ÅT VÄNSTER. Ristar börjar snurra snabbare och snabbare!

När du släpper greppknappen blir Ristar till ett stjärnfall och börjar fara omkring. Tryck D-knappen åt vilket håll du vill för att styra honom.

Så vad är det för vits med att fara omkring på det viset? Det beror på var du befinner dig. Du kan använda ett stjärnhandtag för att göra ett meteorslag och blåsa bort alla Greedys varelsor från skärmen på en gång. Det går mycket fortare än att anfälla dem en i taget.

## GEBRUIK VAN DE STERRENDEL

De sterrehendels zijn zeer handig om op plaatsen te komen die je beslist moet bezoeken! Spring omhoog en grijp er een vast, en houd de grijptoets ingedrukt. Wanneer je naar rechts kijkt, houd je het R-toets NAAR RECHTS. Wanneer je naar links kijkt, houd je het R-toets NAAR LINKS. Ristar begint steeds sneller te draaien!

Wanneer je de grijptoets loslaat, wordt Ristar een vallende ster en begint hij snel rond te vliegen. Druk het R-toets in de richting waarin je hem wilt laten vliegen.

Waarom moet hij eigenlijk zo snel vliegen? Dat hangt ervan af, waar je je bevindt. Je kunt de sterrehendel gebruiken om een meteorslag uit te voeren en de beesten van Greedy in één klap van het scherm te stoten. Dat gaat immers veel sneller dan ze één voor één aan te vallen.

You can also explore dangerous places safely by spinning off the Star Handle. Just be careful where you land!

At the end of a round, spin off the Star Handle to zoom to the next planet.

Finally, you can go to secret bonus stages by spinning off special Star Handles if you can find them.

Sie können auch gefährliche Orte sicher erforschen, indem Sie vom Sternengriff aus eine Spritztour machen. Passen Sie aber auf, wo Sie landen!

Wirbeln Sie sich am Ende einer Runde vom Sternengriff weg, um zum nächsten Planeten zu sausen.

Schließlich können Sie noch zu verborgenen Bonus-Etappen gelangen, indem Sie von speziellen Sternengriffen aus loswirbeln, falls Sie sie finden können.

Vous pouvez aussi utiliser la manette étoilée pour partir explorer sans risque des endroits dangereux. Faites cependant attention où vous atterrissez !

A la fin d'un niveau, utilisez la manette étoilée pour filer à toute vitesse vers la planète suivante.

Enfin, certaines poignées étoilées spéciales vous donneront accès à des étapes de bonus secrètes si vous parvenez à les trouver.

También podrá explorar con seguridad lugares peligrosos girando velozmente la manivela-estrella. ¡Pero tenga cuidado en saber dónde aterriza!

Al final de una ronda, gire velozmente la manivela-estrella para salir disparado hacia el siguiente planeta.

Finalmente, podrá ir a etapas extra secretas girando velozmente manivelas-estrella especiales si es que las puede encontrar.

Puoi anche esplorare dei luoghi pericolosi senza correre rischi facendo ruotare il manico della stella. Stai soltanto attento dove atterri!

Alla fine del round, fai ruotare il manico della stella per sfrecciare rombando sul prossimo pianeta.

Infine puoi procedere agli stadi di bonus segreti facendo ruotare i manici della stella, se riesci a trovarli.

Du kan även utforska farliga ställen genom att snurra iväg från ett stjärnhandtag. Var bara försiktig med var du landar!

Snurra iväg från ett stjärnhandtag i slutet av varje nivå för att fara vidare till nästa planet.

Sist men inte minst kan du komma in på hemliga bonusnivåer genom att spinna iväg från vissa speciella stjärnhandtag, om du bara kan hitta dem.

Je kunt de sterrehendel ook gebruiken om op een veilige manier gevaarlijke plekken te verkennen. Maar kijk uit waar je terechtkomt!

Aan het einde van een ronde gebruik je de sterrehendel om naar de volgende planeet te vliegen.

Tenslotte kun je met de speciale sterrehendels naar geheime bonus-niveaus gaan, mits je deze kunt vinden.

## BONUS STAGES

Every bonus stage is unique. Each has a treasure for you to find within a certain time limit, but the way to reach this treasure is different in each stage.

## BONUS-ETAPPEN

Jede Bonus-Etappe ist einmalig. In jeder dieser Etappen wartet ein Schatz auf Sie, den Sie innerhalb einer bestimmten Frist finden müssen, aber der Weg zu diesem Schatz ist in jeder Etappe anders.

## LES ÉTAPES DE BONUS

Chaque étape de bonus est unique en son genre. Chacune dissimule un trésor que vous devrez trouver dans un certain délai. La manière d'atteindre ce trésor change à chaque étape.

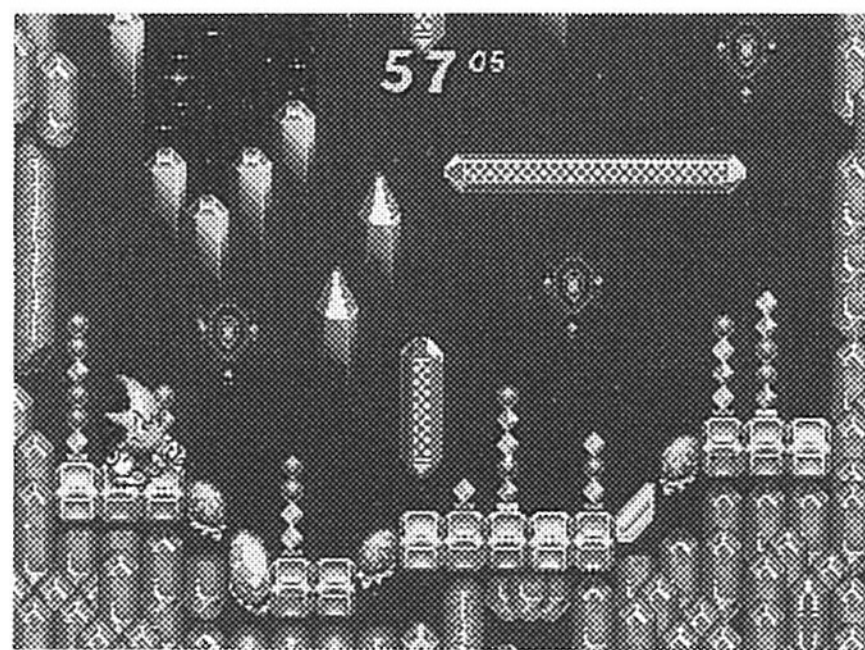

## **ETAPAS EXTRA**

Cada etapa extra es única. Cada una de ellas esconde un tesoro para que usted lo encuentre en un periodo de tiempo limitado, pero la forma de alcanzar este tesoro será distinta en cada etapa.

## **STADI DI BONUS**

Ogni stadio di bonus è unico. Ciascuno possiede un tesoro che devi trovare entro un certo limite di tempo, ma il modo in cui puoi raggiungere questo tesoro è diverso in ogni stadio.

## **BONUSNIVÅER**

Varje bonusnivå är unik. På var och en finns det en skatt som du ska leta reda på innan tiden rinner ut, men vägen fram till skatten är olika på varje nivå.

## **BONUSNIVEAUS**

Elk bonusniveau is uniek. Op elk bonusniveau bevindt zich een schat die je binnen een bepaalde tijd moet zien te vinden, maar op elk niveau moet je weer een andere weg volgen om bij de schat te kunnen komen.

## THE PASSWORD

If you reach a certain stage, you will find a screen with several passwords. When you find it, write them down.

Go to the PASSWORD option in the Option screen. Use the Jump Button to enter a letter, and the Grab Button to erase a letter. Press Button A, B or C when the yellow return arrow next to END is highlighted to erase letters. When finished, highlight END and press any button.

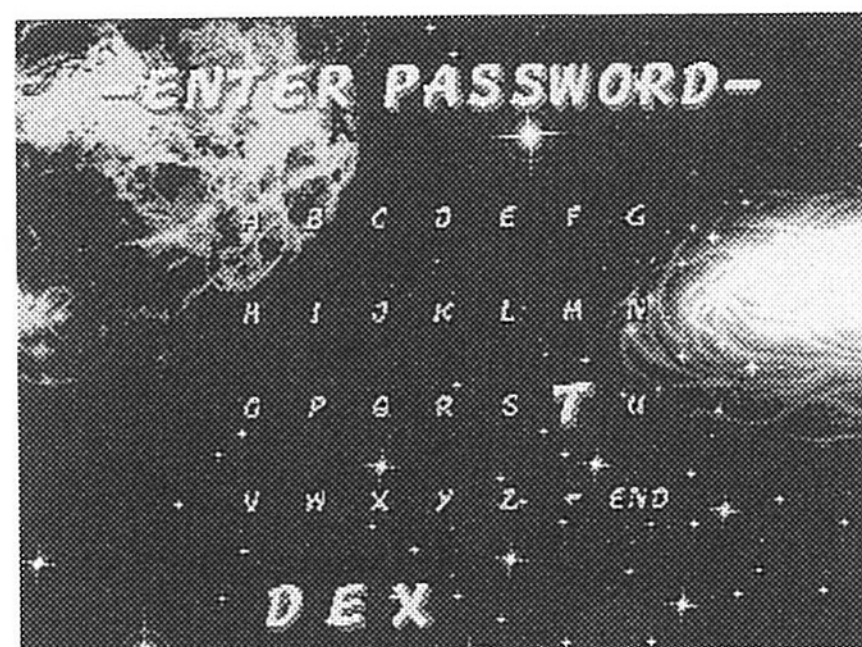

## DAS KENNWORT

Wenn Sie eine bestimmte Etappe erreichen, taucht ein Bildschirm mit mehreren Kennwörtern auf. Notieren Sie sich diese Kennwörter bei Erscheinen des Bildschirms.

Steuern Sie die Option PASSWORD auf dem Optionenbildschirm an. Benutzen Sie die Sprung-Taste, um einen Buchstaben einzugeben, und die Griff-Taste, um einen Buchstaben zu löschen. Drücken Sie Taste A, B oder C, wenn der gelbe Rückwärtspfeil neben END hervorgehoben ist, um Buchstaben zu löschen. Wenn Sie fertig sind, heben Sie END hervor und drücken eine beliebige Taste.

## LE MOT DE PASSE

Lorsque vous atteignez une certaine étape, un écran avec plusieurs mots de passe apparaît. Notez ces mots de passe.

Allez à l'option PASSWORD de l'écran Option. Utilisez le bouton Sauter pour enregistrer une lettre, et le bouton Attraper pour effacer une lettre. Pour effacer des lettres, sélectionnez la flèche arrière jaune à côté de END, puis appuyez sur le bouton A, B ou C. Après avoir terminé, sélectionnez END et appuyez sur n'importe quel bouton.

## LA CONTRASEÑA

Si alcanza una cierta etapa, encontrará una pantalla con varias contraseñas. Cuando la encuentre, anótelas.

Vaya a la opción PASSWORD (contraseña) en la pantalla de opciones (Option). Utilice el botón de salto para introducir una letra, y el botón de agarre para borrar una letra. Pulse el Botón A, B o C cuando la flecha amarilla de retorno junto a END esté resaltada para borrar letras. Cuando termine, resalte END y pulse cualquier botón.

## LA PAROLA D'ORDINE

Se raggiungi un certo stadio, troverai uno schermo con varie parole d'ordine. Quando lo trovi, annotale.

Procedi all'opzione PASSWORD nello schermo delle opzioni. Usa il pulsante per i salti per immettere una lettera ed il pulsante per le prese per cancellarla. Premi il pulsante A, B o C quando la freccia di ritorno gialla vicino a END (fine) è illuminata per cancellare le lettere. Al termine, illumina END e premi qualsiasi pulsante.

## LÖSENORD

När du kommer fram till en viss nivå får du se en skärm med ett antal lösenord på. Skriv upp lösenorden när du ser dem.

Ställ in raden PASSWORD (Lösenord) på Option-skärmen, Använd hoppknappen för att mata in en bokstav och greppknappen för att radera en bokstav. Tryck på A-, B- eller C-knappen när den gula bakåtpilen bredvid END är markerad för att radera bokstäver. När du är färdig så markera END och tryck på vilken knapp som helst.

## HET WACHTWOORD

Wanneer je een bepaald niveau hebt bereikt, zie je een scherm met een aantal wachtwoorden. Wanneer je dit scherm hebt gevonden, moet je de wachtwoorden noteren.

Op het keuzescherm ga je naar de optie PASSWORD (= wachtwoord). Gebruik de springtoets om een letter in te voeren, en de grijptoets om een letter te wissen. Om letters te wissen, druk je op toets A, B of C wanneer de markering op het gele terug-pijltje naast END staat. Wanneer je klaar bent, zet je de markering op END en druk je op een willekeurige toets.

## BETWEEN LEVELS

After you finish a level, the Clear Bonus screen appears. Your points earned from that level are listed.

**Round Clear Bonus:** You are given points each time you finish adventuring on one of the planets.

**Treasure Bonus:** For each treasure you find in a treasure chest, the score increases.

**Technical Bonus:** The less you are touched by creatures or dangerous objects, the higher the score.

**Secret Bonus:** Grab anything you can! Uncover secret treasures to cash in on points.

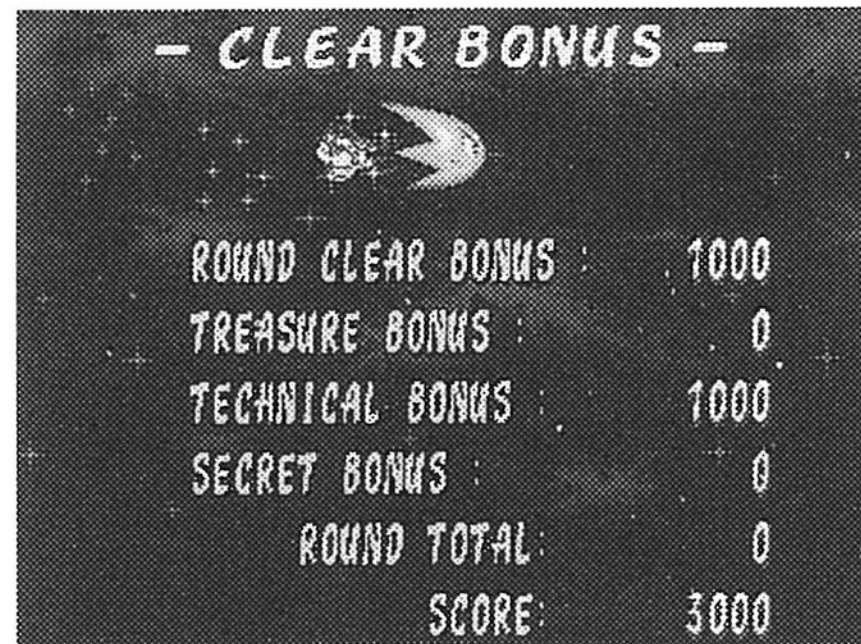

- CLEAR BONUS -	
ROUND CLEAR BONUS :	1000
TREASURE BONUS :	0
TECHNICAL BONUS :	1000
SECRET BONUS :	0
ROUND TOTAL :	0
SCORE :	3000

## ZWISCHEN DEN RUNDEN

Nach Beendigung einer Runde erscheint der Absolvierungsbonus-Bildschirm (Clear Bonus). Hier werden die Punkte aufgelistet, die Sie in dieser Runde verdient haben.

**Round Clear Bonus (Rundenabsolvierungs-Bonus):** Jedesmal, wenn Sie ein Abenteuer auf einem der Planeten abschließen, erhalten Sie Punkte.

**Treasure Bonus (Schatz-Bonus):** Für jeden Schatz, den Sie in einer Schatztruhe finden, wird Ihr Punktestand erhöht.

**Technical Bonus (Technischer Bonus):** Je weniger Sie von Lebewesen oder gefährlichen Objekten berührt werden, desto höher ist die Punktezahl.

**Secret Bonus (Geheim-Bonus):** Schnappen Sie sich alles, was Sie in die Finger kriegen können! Finden Sie geheime Schätze, um Ihr Punktekonto zu erhöhen.

## ENTRE LES NIVEAUX

Lorsque vous terminez un niveau, l'écran Clear Bonus apparaît. Vous pouvez y voir les points que vous avez gagnés au cours de ce niveau.

**Round Clear Bonus :** Un certain nombre de points vous est attribué à chaque fois que vous terminez une aventure sur l'une des planètes.

**Treasure Bonus :** Ce chiffre augmente à chaque fois que vous découvrez un trésor dans un coffre au trésor.

**Technical Bonus :** Moins vous êtes touché par des créatures ou des objets dangereux, plus ce chiffre est élevé.

**Secret Bonus :** Attrapez tout ce que vous pouvez ! Découvrez des trésors secrets pour gagner des points.



## ENTRE NIVELES

Después de que termine un nivel, aparecerá la pantalla de puntos extra (Clear Bonus). Se listarán los puntos que haya obtenido en ese nivel.

**Extra de ronda (Round Clear Bonus):** Obtendrá puntos cada vez que finalice la aventura en uno de los planetas.

**Extra de tesoro (Treasure Bonus):** Por cada tesoro que encuentre en un arca de tesoro, la puntuación aumentará.

**Extra técnico (Technical Bonus):** Cuanto menos sea tocado por criaturas u objetos peligrosos, mayor será la puntuación.

**Extra secreto (Secret Bonus):** ¡Agarre todo lo que pueda! Descubra tesoros secretos para convertirlos en puntos.

## TRA I LIVELLI

Dopo aver concluso un livello, appare lo schermo del bonus di superamento. I tuoi punti acquisiti da quel livello vengono elencati.

**Bonus di superamento del round:** Ti vengono assegnati dei punti ogni volta che finisci di avventurarti su uno dei pianeti.

**Bonus del tesoro:** Per ciascun tesoro che trovi in uno scrigno, il punteggio aumenta.

**Bonus tecnico:** Meno vieni toccato dalle creature o dagli oggetti pericolosi, più alto è il punteggio.

**Bonus segreto:** Acchiappa tutto ciò che puoi! Riporta alla luce dei tesori nascosti per fare dei punti.

## MELLAN NIVÅERNA

När du blir klar med en nivå tänds Clear Bonus-skärmen. Där visas en lista över hur många poäng du tjänat ihop på den nivån.

**Round Clear Bonus (Bonus för avslutad omgång):** Du får extra poäng varje gång du blir färdig med äventyren på en av planeterna.

**Treasure Bonus (Skattbonus):** Poängen ökar för varje skatt du lyckas hitta i en skattkista.

**Technical Bonus (Teknisk bonus):** Ju mindre du blir vidrörd av varelser eller farliga föremål, desto högre poäng får du.

**Secret Bonus (Hemlig bonus):** Grabba tag i allt du kan! Avslöja hemliga skatter och få extra poäng som belöning!

## NA ELK NIVEAU

Wanneer je een niveau hebt afgewerkt, verschijnt het rondebonsuscherm. Op dat scherm wordt het aantal punten aangegeven dat je op dat niveau hebt behaald.

**Rondebonus:** Elke keer wanneer je een planeet hebt afgewerkt, krijg je punten.

**Schatbonus:** Voor elke schat die je in een schatkist aantreft, krijg je punten.

**Technische bonus:** Hoe minder vaak je door beesten of gevaarlijke voorwerpen wordt aangeraakt, des te hoger jouw aantal punten.

**Geheime bonus:** Grijp alles vast, wat je maar kunt grijpen! Hoe meer geheime schatten je weet te vinden, des te meer punten krijg je.

## CONTINUE

When all of Ristar's Lives are used up, the Continue screen appears. Continues are listed at the top of the screen. Highlight YES to continue the game from the same level, or NO to return to the Title screen. The game ends when you run out of Continues.

## FORTSETZUNG

Wenn Ristar alle Versuche aufgebraucht hat, erscheint der Fortsetzungs-Bildschirm (Continue). Die Anzahl der Fortsetzungen wird am oberen Bildschirmrand angegeben. Heben Sie YES hervor, um das Spiel ab derselben Runde fortzusetzen, oder NO, um zum Titelschirm zurückzukehren. Das Spiel ist zu Ende, wenn alle Fortsetzungen aufgebraucht sind.

## LES << CONTINUES >>

Lorsque Ristar n'a plus de vies, l'écran Continue apparaît. Les Continues sont indiqués en haut de l'écran. Sélectionnez YES pour continuer le jeu au même niveau ou NO pour revenir à l'écran-titre. Le jeu se termine lorsque vous n'avez plus de Continues.

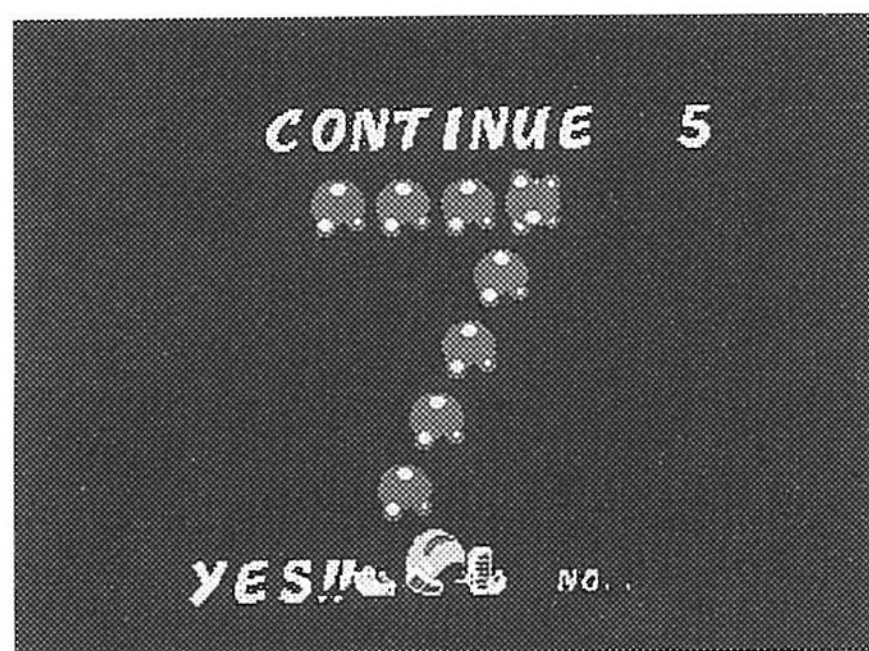

## CONTINUAR

Cuando todas las vidas de Ristar se agoten, aparecerá la pantalla de continuación (Continue). Las continuaciones se listarán en la parte superior de la pantalla. Resalte YES para continuar el juego desde el mismo nivel, o NO para volver a la pantalla del título. El juego terminará cuando se quede sin continuaciones.

## CONTINUAZIONE

Quando tutte le vite di Ristar sono esaurite, appare lo schermo di continuazione. Le continuazioni sono elencate in cima allo schermo. Illumina YES per continuare il gioco dallo stesso livello, oppure NO per ritornare allo schermo del titolo. Il gioco finisce quando esaurisci le continuazioni.

## FORTSÄTTNINGSSCHANSER (CONTINUE)

När alla Ristars liv gått till spillo tänds fortsättningsskärmen (Continue). Antalet fortsättningsschanser visas längst upp på skärmen. Markera YES (Ja) om du vill fortsätta spelet från samma nivå, eller NO (Nej) om du vill hoppa tillbaks till titelskärmen. När alla dina fortsättningsschanser är förbrukade är spelet slut.

## CONTINUE

Wanneer alle levens van Ristar op zijn, verschijnt het Continue-scherm. Boven op het scherm worden de Continues aangegeven. Wanneer je vanaf hetzelfde niveau wilt verder spelen, zet je de markering op YES (= ja). Indien je niet verder wilt spelen, zet je de markering op NO (= nee) om naar het titelscherm terug te keren. Wanneer je geen Continues meer overhebt, is het spel voorbij.

## RISTAR'S WORLDS

### ① Planet Flora: Level 1

The creatures here have one goal in mind: stop you from leaving their world! Birds dive-bomb from the sky, and sneaky salamanders try to jump on you. Use the natural elements to help you clear this haunted glen.

### ② Planet Undertow: Level 2

Castle towers appear in the sand, but you won't be in the desert for long. Electric eels, poisonous toads, and even giant seahorses are pretty, but don't let them get too close.

①

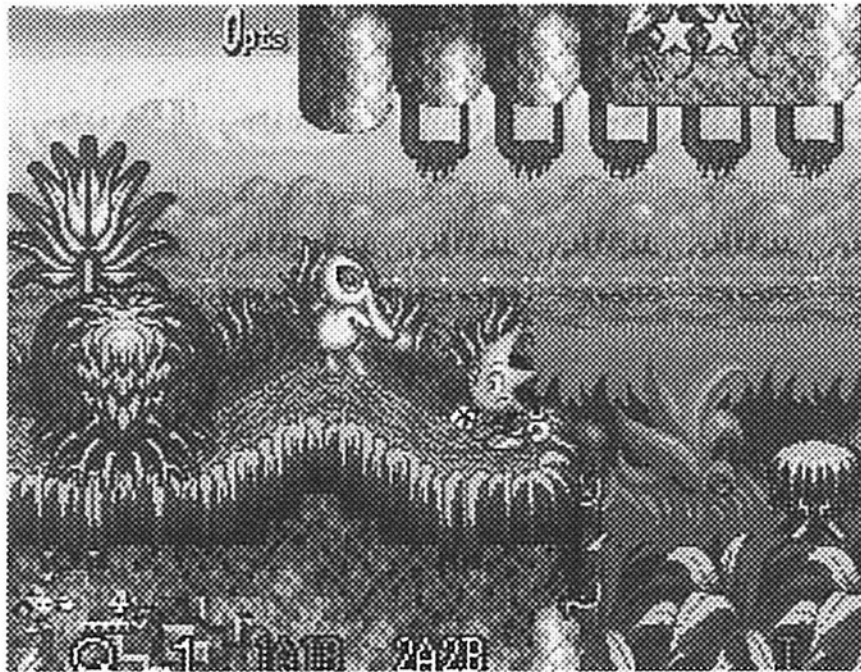

## RISTARS WELTEN

### ① Planet Flora: Runde 1

Die hier lebenden Kreaturen haben nur eines im Sinn: Sie daran zu hindern, ihre Welt wieder zu verlassen! Vögel lassen sich wie Bomben vom Himmel fallen, und hinterhältige Salamander versuchen, auf Sie zu springen. Nehmen Sie die natürlichen Elemente zu Hilfe, um diese Spukschlucht zu verlassen.

### ② Planet Undertow: Runde 2

Burgtürme tauchen im Sand auf, aber Sie werden nicht lange in der Wüste sein. Zitteraale, giftige Kröten und sogar riesige Seepferdchen sind zwar ganz hübsch, aber lassen Sie sie nicht zu nahe kommen.

## LES MONDES DE RISTAR

### ① La planète Flora : Niveau 1

Sur cette planète, les créatures n'ont qu'une idée en tête : vous empêcher de quitter leur monde ! Des oiseaux s'abattent sur vous, des salamandres sournoises essaient de vous sauter dessus. Servez-vous de vos moyens naturels pour vous sortir de ce guêpier.

### ② La planète Ressac : Niveau 2

Vous verrez des tours de château sur le sable, mais vous ne resterez pas longtemps dans le désert. Les anguilles électriques, les crapauds vénéneux et même les hippocampes sont jolis à regarder, mais ne les laissez pas trop s'approcher !

②



## LOS MUNDOS DE RISTAR

### ① Planeta Flora: Nivel 1

Las criaturas de aquí tienen una meta en la mente: ¡Impedirle a usted que abandone su mundo! Los pájaros caerán en picado bombardeando desde el cielo, y las sigilosas salamandras intentarán saltar sobre usted. Utilice los elementos naturales para que le ayuden a despejar este valle encantado.

### ② Planeta Undertow: Nivel 2

Torreones de castillos aparecerán en la arena, pero usted no permanecerá en el desierto por mucho tiempo. Las anguilas eléctricas, los sapos venenosos e incluso los caballos de mar gigantes son bonitos, pero no les permita acercarse demasiado.

## GLI ASTRI DI RISTAR

### ① Il pianeta Flora: Livello 1

Qui le creature hanno uno scopo in mente: impedirvi di partire dal loro astro! Degli uccelli che bombardano in picchiata dal cielo e delle spregevoli salamandre cercano di saltarvi addosso. Usa gli elementi naturali per poter superare questa valle stregata.

### ② Il pianeta Undertow (risacca): Livello 2

Nella sabbia appaiono le torri di un castello, ma non sarai da solo per lungo tempo. Le anguille elettriche, i rospi velenosi e persino i giganteschi cavallucci marini sono graziosi, ma non lasciarli avvicinare troppo.

## RISTARS VÄRLDAR

### ① Planeten Flora: Nivå 1

Här har varelserna bara en sak i sinnet: nämligen att förhindra dig från att lämna deras värld! Fåglar faller som dykbomber ur skyn, och smygande salamandrar försöker hoppa på dig. Ta hjälp av naturkrafterna för att klara dig igenom den här hemsökta dalen.

### ② Planeten Baksug: Nivå 2

Borgtorn sticker upp ur sanden, men du blir inte kvar i öknens särskilt länge. De elektriska ålarna, de giftiga paddorna och till och med jättesjöhästarna är vackra att se på, men låt dem inte komma för nära.

## DE WERELDEN VAN RISTAR

### ① De planeet Flora: Niveau 1

De beesten op deze planeet hebben maar één doel voor ogen: ervoor zorgen dat jij niet weer van deze planeet afkomt! Vanuit de lucht werpen vogels bommen op jouw af, terwijl salamanders stiekem op jou proberen te springen. Maak gebruik van de elementen van de natuur om levend uit deze spookvallei te kunnen ontsnappen.

### ② De planeet Onderstroom: Niveau 2

In het zand zie je torens van een kasteel, maar je zult niet lang in de woestijn blijven. Sidderalen, giftige padden en zelfs reuzenzeepaarden zijn schitterend om te zien, maar laat ze niet te dichtbij komen.

③ **Planet Scorch:** Level 3

Hope you like it hot! Scorch is an unstable planet, with volcanoes spewing rocks everywhere. Greedy's rovers have found a way to control the fire on the planet, and they have set a number of traps for you. Be careful where you step!

④ **Planet Sonata:** Level 4

Welcome to Sonata, a planet of musical wonder. Ancient magicians created musical instruments to play perpetually. Strange birds try to communicate to you. How can you give them what they want? Drums, horns and guitars try to enchant you with their music, but don't be fooled.

③ **Planet Scorch:** Runde 3

Hoffentlich mögen Sie es heiß! Scorch ist ein instabiler Planet, der von steinespuckenden Vulkanen übersät ist. Greedy's Piraten haben ein Mittel gefunden, das Feuer des Planeten zu kontrollieren, und haben Ihnen eine Reihe von Fallen gestellt. Passen Sie auf, wo Sie hintreten!

④ **Planet Sonata:** Runde 4

Willkommen auf Sonata, einem Planeten musikalischer Wunderdinge. In alten Zeiten haben Magier Musikinstrumente geschaffen, die immerwährend spielen. Seltsame Vögel versuchen, sich mit Ihnen in Verbindung zu setzen. Wie können Sie ihnen geben, was sie wollen? Trommeln, Hörner und Gitarren versuchen, Sie mit ihrer Musik zu verzaubern, aber lassen Sie sich nicht täuschen.

③ **La planète Roussie :** Niveau 3

Vous aimez les ambiances chaudes ? Vous aimerez Roussie, une planète instable avec des volcans qui crachent des pierres partout. Les pirates de Greedy ont trouvé un moyen de contrôler le feu sur la planète et vous ont préparé quelques pièges. Faites attention où vous mettez les pieds !

④ **La planète Sonata :** Niveau 4

Bienvenue à Sonata, la planète aux merveilles musicales. D'anciens magiciens ont créé des instruments de musique au son perpétuel. D'étranges oiseaux chercheront à communiquer avec vous. Comment leur donner ce qu'ils veulent ? Des tambours, des cors et des guitares essaieront de vous envoûter par leur musique. Ne vous laissez pas abuser !

③

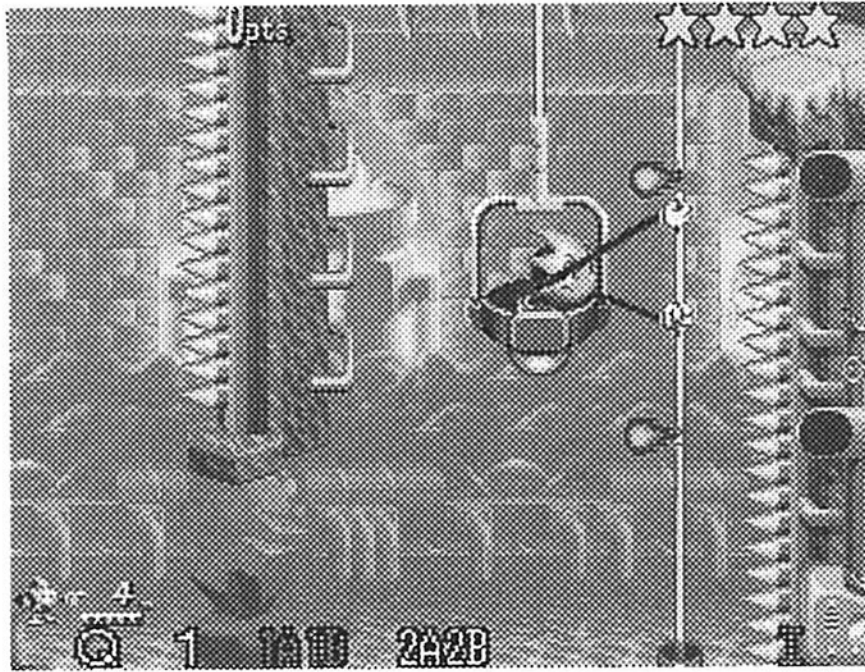

④

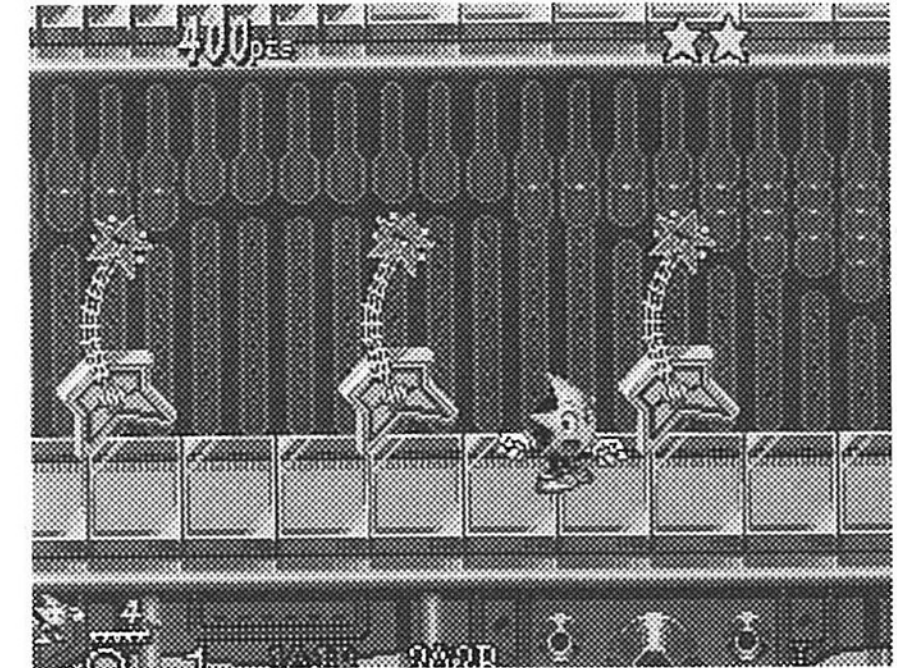

③ **Planeta Scorch:** Nivel 3

¡Esperemos que le guste el calor! Scorch es un planeta inestable, con volcanes escupiendo rocas por todo el lugar. Los vagabundos de Greedy han encontrado un modo de controlar el fuego del planeta, y le han colocado varias trampas a usted. ¡Tenga cuidado en mirar dónde pisa!

④ **Planeta Sonata:** Nivel 4

Bienvenido a Sonata, un planeta maravillosamente musical. Los antiguos magos crearon instrumentos musicales para que tocasen perpetuamente. Extraños pájaros intentarán comunicar con usted. ¿Cómo podrá darles lo que quieren? Los tambores, trompas y guitarras intentarán encantarle con su música, pero no se deje engañar.

③ **Il pianeta Scorch (bruciatura):**  
Livello 3

Con la speranza che ti piaccia il caldo! Scorch è un pianeta instabile con dei vulcani che eruttano rocce dovunque. I pirati di Greedy hanno trovato un modo per tenere sotto controllo il fuoco sul pianeta e ti hanno teso moltissime trappole. Stai attento dove vai!

④ **Il pianeta Sonata:** Livello 4

Benvenuto a Sonata, un pianeta di meraviglia musicale. Antichi stregoni hanno creato degli strumenti musicali che suonano ininterrottamente. Strani uccelli cercano di comunicare con te, ma come puoi trasmettere a loro ciò che desiderano? Tamburi, corni e chitarre cercano di incantarti con la loro musica, ma non farti raggirare.

③ **Planeten Bakugn:** Nivå 3

Hoppas du gillar när det är varmt! Bakugn är en ytterst instabil planet, och överallt finns det vulkaner som sprutar klippblock omkring sig. Greedys spanare har lyckats komma på ett sätt att styra planetens eldkraft, och har gillrat ett antal fällor åt dig. Se noga var du trampar!

④ **Planeten Sonat:** Nivå 4

Välkommen till planeten Sonat, som är fylld med musikaliska underverk. Några trollkarlar i tidernas begynnelse skapade musikinstrument som spelar för evigt. Konstiga fåglar försöker tala med dig. Hur kan du ge dem vad de vill ha? Trummorna, hornen och gitarrerna försöker förtrolla dig med sin musik, men låt dig inte luras.

③ **De schroeiplaneet:**  
Niveau 3

Het is hopen dat je tegen de hitte kunt! Dit is een instabiele planeet met overal vulkanen die stenen uitspuwen. De zwervers van Greedy hebben een manier gevonden om het vuur van de planeet te bedwingen. Ook hebben ze alvast een aantal valstrikken voor jou uitgezet. Pas dus op waar je loopt!

④ **De planeet Sonate:**  
Niveau 4

Welkom op Sonate, een planeet vol muziek. Oude tovenaars hebben muziekinstrumenten gemaakt die voor eeuwig spelen. Vreemde vogels proberen met je te communiceren. Hoe kun je hun wensen vervullen? Trommels, hoorns en gitaren proberen je met hun muziek te betoveren, maar laat je niet van de wijs brengen.

⑤ **Planet Freon: Level 5**

It's winter on Freon, but don't plan on playing in the snow. Even in this frozen wonderland, danger awaits. Because Greedy's forces heard you were coming, they decided to make your next step difficult — literally. Icy paths send you sliding uncontrollably. A young Freonian challenges you to a snowball fight. Don't let him win!

⑤ **Planet Freon: Runde 5**

Es ist Winter auf Freon, aber lassen Sie sich nicht dazu verleiten, im Schnee zu spielen. Selbst in diesem gefrorenen Wunderland lauern Gefahren. Weil Greedy's Truppen davon Wind bekommen haben, daß Sie kommen würden, haben sie beschlossen, Ihren nächsten Schritt schwierig zu machen — buchstäblich. Eisige Wege lassen Sie unkontrolliert rutschen. Ein junger Freonier fordert Sie zu einer Schneeballschlacht heraus. Lassen Sie ihn nicht gewinnen!

⑤ **La planète Fréon : Niveau 5**

C'est l'hiver sur Fréon, mais ne comptez pas trop vous amuser dans la neige. Le danger vous guette à chaque pas dans ces magnifiques paysages glacés. Les troupes de Greedy ont appris que vous viendriez et ont tout fait pour rendre votre parcours difficile. Vous glisserez sur des sentiers verglacés sans pouvoir vous arrêter. Un jeune habitant de Fréon vous défiera dans une bataille de boules de neige. Ne le laissez pas gagner !

⑤

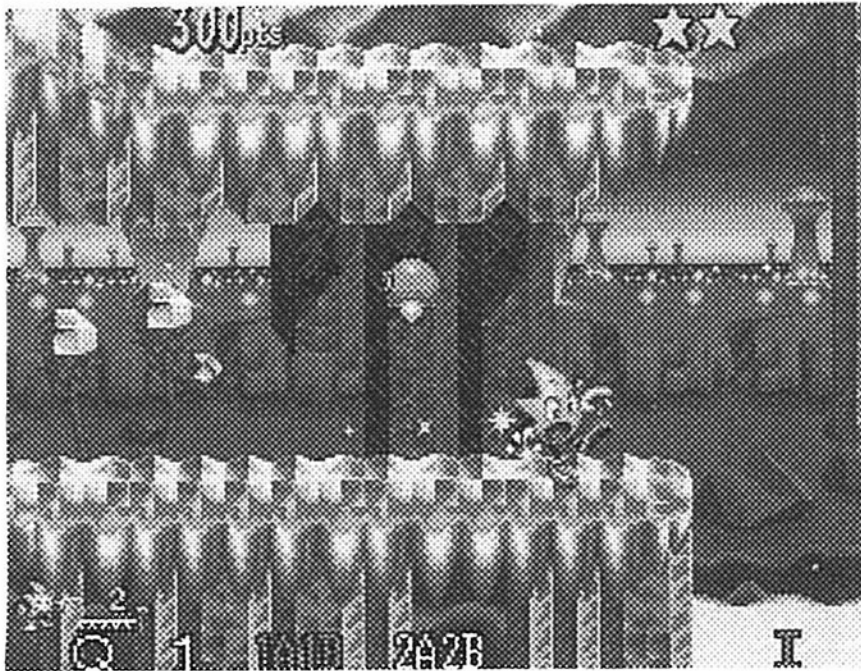



⑤ **Planeta Freon: Nivel 5**

Es invierno en Freon, pero no intente jugar en la nieve. Incluso en este maravilloso país helado, el peligro le aguarda. Ya que las fuerzas de Greedy oyeron que usted venía, decidieron dificultarle su próximo paso —literalmente. Senderos helados le harán patinar incontrolablemente. Un joven Freoniano le retará a una guerra con bolas de nieve. ¡No permita que le gane!

⑤ **Il pianeta Freon: Livello 5**

È inverno su Freon, ma non pensare di giocare sulla neve. Anche in questo ghiacciato paese delle meraviglie il pericolo ti attende. Poiché le forze di Greedy hanno saputo che stavi arrivando, hanno deciso di rendere difficile la tua prossima mossa — nel vero senso della parola. I sentieri ghiacciati ti costringono a scivolare in modo incontrollabile. Un giovane abitante di Freon ti sfida a una battaglia a palle di neve. Non lasciarlo vincere!

⑤ **Planeten Freon: Nivå 5**

Det är vinter på Freon, men du har tyvärr ingen tid över till att leka i snön. Till och med i det här frusna underlandet ligger farorna på lur. Greedys styrkor hörde att du var på väg, så de bestämde sig för att försvåra ditt nästa steg — bokstavligen. Om du halkar på isbanorna glider du iväg utan kontroll. En ung Freonian utmanar dig på snöbollskrig. Låt honom inte vinna!

⑤ **De planeet Freon: Niveau 5**

Het is winter op Freon, maar van spelen in de sneeuw zal niet veel komen. Zelfs in dit winterse paradijs zul je aan gevaren worden blootgesteld. De soldaten van Greedy hebben gehoord dat je in aantocht bent, en dus willen ze jouw volgende stap letterlijk extra moeilijk maken. Sommige wegen zijn zo glad dat je zult uitglijden en niet weet waar je terecht komt. Een jonge Freonbewoner daagt je uit voor een gevecht met sneeuwballen. Laat hem niet winnen!

⑥ **Planet Automation: Level 6**

Robots everywhere! The planet's giant robot factory is making a new army for Greedy. Robot worms and flying laser shooters won't let you pass by easily. Giant clawed robots and missile-launching turtles await your arrival.

**Greedy's Space City: Level 7**

What adventure awaits you in this mysterious castle in the sky? Play this level to find out the fate of Ristar's home system!

⑥ **Planet Automation: Runde 6**

Überall wimmelt es von Robotern! Die gigantische Roboterfabrik des Planeten produziert eine neue Armee für Greedy. Roboterwürmer und fliegende Laserschützen lassen Sie nicht ohne weiteres passieren. Riesige klauenbewaffnete Roboter und mit Raketen schießende Schildkröten erwarten Ihre Ankunft.

**Greedy's Raumstadt: Runde 7**

Welches Abenteuer erwartet Sie in diesem geheimnisvollen Luftschloß? Spielen Sie diese Runde, um das Schicksal von Ristars Heimat-Planetensystem herauszufinden!

⑥ **La planète Automation : Niveau 6**

Des robots partout ! L'usine de robots géants de la planète fabrique une nouvelle armée pour Greedy. Les vers-de-terre robots et les tireurs à laser volants ne vous céderont pas facilement le passage. Les robots géants à griffes et les tortues lance-missiles attendent avec impatience votre arrivée.

**La planète Gourmande : Niveau 7**

Une aventure surprise vous attend dans ce mystérieux château du ciel. Le sort du système solaire de Ristar dépend de l'issue de cette aventure !

⑥

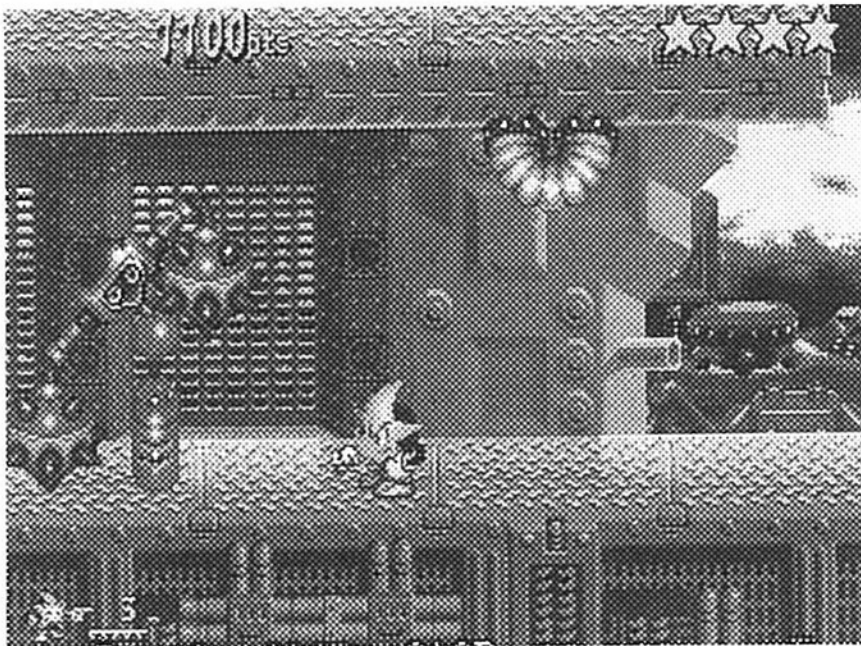

⑥ **Planeta Automation: Nivel 6**

¡Robots por todas partes! La fábrica de robots gigantes del planeta está fabricando un nuevo ejército para Greedy. Los gusanos robot y los cañones láser volantes no le permitirán pasar fácilmente. Los robots gigantes con garras y las tortugas lanzamisiles esperarán su llegada.

**La ciudad espacial de Greedy:**  
Nivel 7

¿Qué aventura le aguarda en este misterioso castillo del cielo? ¡Juegue este nivel para averiguar el destino del sistema natal de Ristar!

⑥ **Il pianeta Automation (automazione): Livello 6**

Dovunque ci sono robot! La fabbrica di giganteschi robot sul pianeta sta producendo un nuovo esercito per Greedy. Vermi automatizzati e tiratori volanti di laser non ti lasceranno passare facilmente. Giganteschi robot muniti di artigli e tartarughe lanciamissili aspettano il tuo arrivo.

**La città spaziale di Greedy:**  
Livello 7

Che avventura ti attende in questo misterioso castello nel cielo? Gioca questo livello per scoprire il destino del sistema natio di Ristar!

⑥ **Planeten Automat: Nivå 6**

Här är det robotar överallt! Den jättelika robotfabriken på planeten håller på att tillverka en ny armé åt Greedy. Robotmaskarna och de flygande laserskjutarna tänker inte låta dig slippa förbi utan vidare. Och robotar med jätteklor och missilskjutande sköldpaddor väntar på dig när du kommer fram.

**Greedys rymdstad: Nivå 7**

Vilka äventyr väntar dig i det mystiska slottet där uppe i skyn? Spela på den här nivån och se hur det går för Ristars hemsystem!

⑥ **De planeet Automatisering:**  
Niveau 6

Robots en nog eens robots! In de enorme robotfabriek op deze planeet wordt een nieuw leger voor Greedy gefabriceerd. De robotwormen en vliegende laserschietters zullen je niet zomaar laten passeren. Robots met gigantische klauwen en schildpadden die raketten afvuren, zitten je op te wachten.

**De ruimtestad van Greedy:**  
Niveau 7

Wat voor avonturen staan jou te wachten in dit geheimzinnige luchtkasteel? Wanneer je dit niveau hebt afgewerkt, zul je weten hoe het met het zonnestelsel van Ristar afloopt!

## HINTS FROM THE HEAVENS

- Watch the demo for hints on game play.
- Explore everything. Grab every wall. There are many hidden treasures to find. Patience pays.
- Move slowly. Except for the Bonus Stages, there is no time limit. Rushing through the stage quickly to get to the treasure might lead to costly mistakes.
- Use all Star Handles. There are reasons why these are located where they are.
- When you discover how to reach the treasure in a particular Bonus Stage, try to improve your time when you play this Bonus Stage again. You can always do it faster!

## TIPS VON DEN STERNEN

- Beobachten Sie die Demonstration, um Hinweise auf den Spielverlauf zu erhalten.
- Erforschen Sie alles. Greifen Sie jede Wand. Es gibt viele verborgene Schätze zu finden. Geduld zahlt sich aus.
- Bewegen Sie sich langsam vorwärts. Außer in den Bonus-Etappen gibt es keine zeitliche Begrenzung. Wenn Sie zu schnell durch die jeweilige Etappe eilen, um zu dem Schatz zu gelangen, laufen Sie Gefahr, folgenschwere Fehler zu machen.
- Benutzen Sie alle Sternengriffe. Diese Dinger befinden sich nicht ohne Grund an ihrem jeweiligen Platz.
- Wenn Sie herausgefunden haben, wie der Schatz in einer bestimmten Bonus-Etappe zu erreichen ist, versuchen Sie, Ihre Zeit zu verbessern, wenn Sie diese Bonus-Etappe erneut spielen. Sie können es bestimmt noch schneller schaffen!

## CONSEILS CÉLESTES

- Regardez la présentation du jeu. Elle vous fournit de précieuses indications sur le jeu.
- Explorez tout. Attrapez chaque mur. Il y a de nombreux trésors à trouver. Votre patience sera récompensée.
- Déplacez-vous lentement. Sauf pour les étapes de bonus, il n'y a pas de temps limite. En parcourant une étape à toute vitesse pour vous emparer du trésor, vous risquez de payer chèrement le prix de vos erreurs.
- Utilisez toutes les manettes étoilées. Si elles sont à un endroit précis, c'est pour une raison.
- Après avoir découvert comment atteindre le trésor dans une étape de bonus, essayez d'améliorer votre temps lorsque vous rejouez cette étape. Il est toujours possible de faire plus vite !

## CONSEJOS CELESTIALES

- Veá la demostración para obtener consejos sobre el juego.
- Explórelo todo. Agarre todos los muros que pueda. Hay muchos secretos escondidos por encontrar. Tenga paciencia.
- Muévase despacio. A excepción de las etapas extra, no hay tiempo límite. El apresurarse en atravesar la etapa rápidamente para alcanzar el tesoro podría conducirle a errores costosos.
- Utilice todas las manivelas-estrella. Hay razones por las que están situadas donde están.
- Cuando descubra cómo alcanzar el tesoro en una etapa extra particular, intente mejorar su tiempo cuando vuelva a jugar esta etapa extra. ¡Siempre podrá hacerlo más rápido!

## SUGGERIMENTI INVIATI DAL CIELO

- Osserva la dimostrazione per i suggerimenti sul gioco.
- Esplora tutto. Afferra ogni muro. Ci sono molti tesori nascosti da scoprire. La pazienza ripaga.
- Muoviti lentamente. Ad eccezione degli stadi di bonus, non c'è limite di tempo. Precipitandoti velocemente attraverso lo stadio per arrivare al tesoro potrebbe portare a commettere errori che costano cari.
- Usa i manici della stella. Ci sono delle fondate ragioni per cui essi siano situati dove si trovano.
- Quando scopri come raggiungere il tesoro in uno stadio particolare di bonus, cerca di migliorare il tuo tempo quando giochi di nuovo questo stadio di bonus. Puoi sempre compierlo più rapidamente!

## HIMMELSKA TIPS

- Kolla speldemonstrationen för tips om hur spelet ska gå till.
- Utforska allt. Grabba tag i varenda vägg. Det finns massor av dolda skatter att hitta. Tålmod lönar sig.
- Rör dig långsamt. Det finns ingen tidsbegränsning, utom på bonusnivåerna. Att rusa fram genom en nivå så snabbt du kan för att lägga vantarna på skatten kan leda till dyrbara misstag.
- Använd alla stjärnhandtag. Alla handtagen finns precis där de finns av utmärkta anledningar.
- När du listat ut hur du ska ta dig fram till skatten på en viss bonusnivå, så försök att förbättra din tid nästa gång du spelar på den bonusnivån. Det går alltid att göra det fortare!

## NUTTIGE WENKEN UIT HET HEELAL

- Kijk naar de demonstratie van het spel voor nuttige wenken.
- Probeer alles te verkennen. Grijp elke muur vast. Er zitten vele schatten in verborgen. Geduld wordt beloond.
- Haast je niet. Afgezien van de bonusniveaus is er geen tijdlimiet. Wanneer je de niveaus te snel wilt afwerken om de schat te bemachtigen, kun je vergissingen maken waarvan je later spijt zult krijgen.
- Gebruik alle sterrehendels. Deze zitten niet zomaar op een willekeurige plek.
- Wanneer je weet hoe je op een bepaald bonusniveau bij de schat kunt komen, moet je proberen jouw tijd te verbeteren wanneer je dit bonusniveau opnieuw speelt. Je kunt het altijd sneller!

## HANDLING THIS CARTRIDGE

This cartridge is intended exclusively for the Sega Mega Drive System.

### For Proper Usage

- ① Do not immerse in water!
  - ② Do not bend!
  - ③ Do not subject to any violent impact!
  - ④ Do not expose to direct sunlight!
  - ⑤ Do not damage or disfigure!
  - ⑥ Do not place near any high temperature source!
  - ⑦ Do not expose to thinner, benzine, etc.!
- When wet, dry completely before using.
  - When it becomes dirty, carefully wipe it with a soft cloth dipped in soapy water.
  - After use, put it in its case.
- \* Be sure to take an occasional recess during extended play.

**WARNING:** For owners of projection televisions. Still pictures or images may cause permanent picture tube damage or mark phosphor of the CRT. Avoid repeated or extended use of video games on large screen projection televisions.

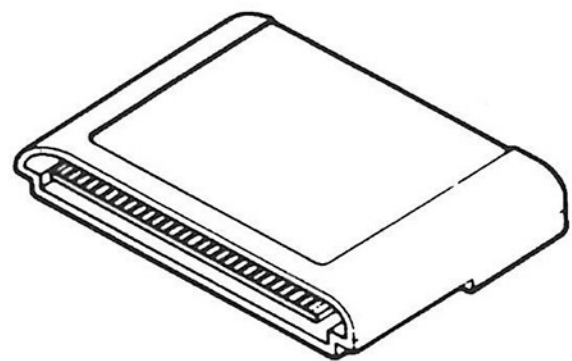

## HANDHABUNG DER KASSETTE

Diese Kasette ist ausschließlich zur Verwendung mit dem Sega Mega Drive bestimmt.

### Vorsichtsmaßnahmen

- ① Vor Nässe schützen!
  - ② Nicht knicken!
  - ③ Vor Gewalteinwirkungen schützen!
  - ④ Nicht direktem Sonnenlicht aussetzen!
  - ⑤ Nicht beschädigen oder verunstalten!
  - ⑥ Vor Hitze schützen!
  - ⑦ Nicht mit Verdünner, Benzol usw. in Berührung bringen!
- Bei Nässe vor dem Gebrauch vollständig trocknen.
  - Bei Verschmutzung vorsichtig mit einem weichen, in Seifenwasser getauchten Tuch abreiben.
  - Nach Gebrauch in die Hülle legen.
- \* Vergessen Sie nicht, bei langem Spielen manchmal eine Pause einzulegen!

**WARNUNG:** Besitzer von Projektionsfernsehgeräten werden darauf hingewiesen, daß Standbilder oder unbewegliche Grafiken bleibende Beschädigungen der Bildröhre verursachen oder sich in die Phosphorbeschichtung der Kathodenstrahlröhre einbrennen können. Vermeiden Sie daher wiederholte oder übermäßig lange Wiedergabe von Videospiele auf Großbild-Projektionsfernsehgeräten.

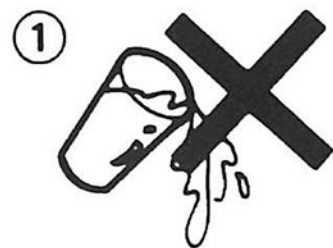

## MANIPULATION DE LA CARTOUCHE

La cartouche Megadrive est conçue exclusivement pour le Sega Megadrive System.

### Pour une utilisation appropriée

- ① Ne pas mouiller.
  - ② Ne pas plier.
  - ③ Ne pas soumettre à des chocs violents.
  - ④ Ne pas exposer au soleil.
  - ⑤ Ne pas abîmer.
  - ⑥ Ne pas laisser à proximité d'une source de chaleur.
  - ⑦ Ne pas mettre en contact avec du diluant, de l'essence, etc.
- Si votre cartouche est mouillée, séchez-la bien avant de la réutiliser.
  - Si elle est sale, frottez-la avec précaution à l'aide d'un chiffon humide et d'un peu de savon.
  - Si vous ne vous en servez plus, rangez-la dans sa boîte.
- \* N'oubliez pas de faire quelques pauses si vous jouez assez longtemps.

**AVERTISSEMENT:** Pour les propriétaires de téléviseurs à projection. Les images fixes peuvent endommager irrémédiablement le tube d'image ou déposer du phosphore sur le CRT. Evitez l'utilisation répétée ou prolongée de jeux vidéo sur les téléviseurs à projection à grand écran.

## MANEJO DEL CARTUCHO

Este cartucho está diseñado únicamente para el sistema Sega Mega Drive System.

### Para un mejor uso

- ① ¡No mojarlo!
- ② ¡No doblarlo!
- ③ ¡No darle golpes violentos!
- ④ ¡No exponerlo a la luz directa del sol!
- ⑤ ¡No dañarlo ni rayarlo!
- ⑥ ¡No exponerlo a altas temperaturas!
- ⑦ ¡No exponerlo a diluyente, bencina, etc.!

- Cuando esté húmedo, séquelo por completo antes de usarlo.
- Cuando esté sucio, límpielo con cuidado con un paño suave humedecido en agua con jabón.
- Después de usarlo, colóquelo en su funda.

\* Durante un juego prolongado, tome algún tiempo de descanso.

**AVISO:** Para los usuarios que disponen de televisores tipo proyección. Las imágenes fijas pueden causar daños permanentes en el tubo de imagen o marcar los fósforos del tubo de rayos catódicos. No emplee repetidamente ni durante períodos prolongados los juegos de vídeo en televisores de proyección de grandes pantallas.

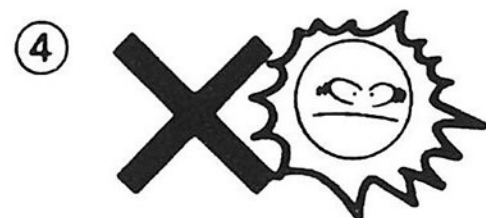

## USO DELLA CARTUCCIA

Questa cartuccia è progettata esclusivamente per il sistema Mega Drive Sega.

### Per un uso appropriato

- ① Non bagnarla!
- ② Non piegarla!
- ③ Evitare i colpi violenti!
- ④ Non esporla alla luce diretta del sole!
- ⑤ Non danneggiarla o deformarla!
- ⑥ Non lasciarla vicino a fonti di calore!
- ⑦ Non esporla a solventi, benzina, ecc.!

- Quando si bagna, asciugarla bene prima dell'uso.
  - Quando si sporca, pulirla con un panno morbido inumidito con dell'acqua insaponata.
  - Dopo l'uso rimetterla nella sua custodia.
- \* Giocando a lungo, fare una pausa di tanto in tanto.

**ATTENZIONE:** Per i proprietari di televisori a proiezione. Fotogrammi o immagini ferme possono causare danni permanenti al tubo d'immagine o lasciare tracce di fosforo sul tubo a raggi catodici. Evitare l'uso ripetuto o prolungato di video giochi sui televisori a proiezione a largo schermo.

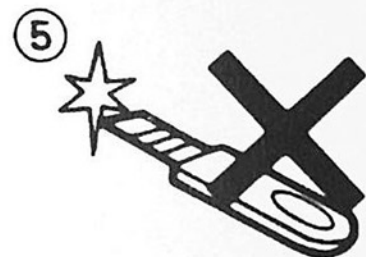

## HANTERING AV SPELKASSETTEN

Denna spelkassett går bara att använda i Segas speldator Mega Drive.

### Hantera kassetten försiktigt

- ① Undvik att spilla vatten på den!
- ② Försök inte böja eller bryta den!
- ③ Utsätt den inte för våld eller kraftiga stötar!
- ④ Lägg den inte direkt i solen!
- ⑤ Försök inte öppna den eller ta sönder den!
- ⑥ Lägg den inte vid ett element eller på andra varma platser!
- ⑦ Låt den inte komma i kontakt med thinner, bensin eller andra lösningsmedel.

- Om kassetten råkar bli blöt så torka av den ordentligt innan du använder den igen.
- Om kassetten blir smutsig så torka rent den med en mjuk trasa doppad i vatten med lite diskmedel i.
- Lägg tillbaka kassetten i sin ask när du spelat färdigt.

\* Spela inte för länge åt gången, utan ta en paus då och då.

**WARNING:** Gäller dig som har en projektor-TV. Stillbilder kan orsaka permanenta skador på bildröret eller fosforfläckar på bildskärmen. Undvik att spela TV-spel på en projektor-TV i storformat för ofta eller för länge.



## BEHANDELING VAN DE CASSETTE

Deze cassette is uitsluitend bedoeld voor het Sega Mega Drive System.

### Voor juist gebruik

- ① Maak hem niet nat!
- ② Buig hem niet!
- ③ Stel hem niet bloot aan hevige schokken!
- ④ Stel hem niet bloot aan direct zonlicht!
- ⑤ Beschadig of verbuig hem niet!
- ⑥ Stel hem niet bloot aan hoge temperaturen.
- ⑦ Maak hem niet schoon met verdunner, benzine, enz.

- Maak hem eerst droog als hij nat is geworden.
  - Maak hem schoon met een zachte vochtige doek als hij vuil is geworden.
  - Bewaar hem in zijn doos.
- \* Neem voldoende pauzes als je langere tijden achter elkaar speelt.

**WAARSCHUWING:** Voor eigenaars van projectietelevisies. Stilstaande beelden of plaatjes kunnen blijvende schade aanbrengen aan de beeldbuis of fosfor van de katodestraalbuis halen. Vermijd herhaaldelijk of lang gebruik van de videospellen op grootbeeld-projectietelevisies.

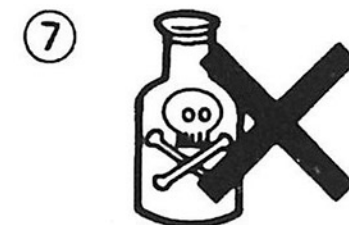

# Ristar™

Patents: U.S. Nos. 4,442,486/4,454,594/4,462,076; Europe No. 80244; Canada Nos. 1,183,276/1,082,351; Hong Kong No. 88-4302; Germany No. 2,609,826; Singapore No. 88-155; U.K. No. 1,535,999; France No. 1,607,029; Japan No. 1,632,396.

©1994 SEGA ENTERPRISES, LTD.

672-1915-50

This product is exempt from classification under UK Law.  
In accordance with the Video Standards Council Code of Practice  
it is considered suitable for viewing by the age range(s) indicated.